

Teilintegriert 25

CI-tourer T | chic c-line T

PREISLISTE 25.1 DE

gültig ab 01.08.2024



carthago[®]
Das Reisemobil.

chic c-line

Gewichtshinweise

3-6

35
tons



C1-tourer T lightweight 3.5 t

7-19

Die C1-tourer lightweight 3.5 t Modelle bestechen durch intelligenten Leichtbau welcher maximalen Komfort und eine praxistaugliche Ausstattung bei einem geringen Eigengewicht in der 3,5-t Klasse ermöglicht.

FIAT
AL-KO

Mercedes-Benz
AL-KO

42
tons



C1-tourer T comfort 4.2 t

7-19

Sportlich, markant und wohnlich zugleich. Der C1-tourer comfort 4.2 t eignet sich perfekt für eine Zulassung außerhalb der 3,5-t-Gewichtsklasse und legt den Fokus auf absoluten Wohnkomfort und Praxistauglichkeit ohne Kompromisse.

FIAT
AL-KO

Mercedes-Benz
AL-KO

45
tons



chic c-line T

20-26

Die Faszination der Carthago Premium-Klasse:
Eleganz, Komfort und Extravaganz

FIAT
AL-KO

Mercedes-Benz
AL-KO

Tipps und erweiterte Ausstattungshinweise

27-28

Allgemeine Hinweise

29

Fußnoten

29-30

WICHTIGE RECHTLICHE UND TECHNISCHE HINWEISE FÜR DIE AUSWAHL UND KONFIGURATION IHRES REISEMOBILS

Jedes Reisemobil ist im Straßenverkehr nur für ein bestimmtes Maximalgewicht zugelassen, das im Fahrbetrieb keinesfalls überschritten werden darf. Bei der Auswahl und Konfiguration Ihres Reisemobils oder Vans (nachfolgend: „Reisemobil“) sind die technischen und gesetzlichen Grenzen für das Gewicht des Reisemobils deshalb von besonderer Bedeutung. Diese spielen im Rahmen der Konfiguration vor allem bei der Auswahl der Zusatzausrüstung (Ausstattungs Pakete, Sonderausstattungen und Optionen) eine entscheidende Rolle.

Geregelt sind die technischen und gesetzlichen Vorgaben für das Gewicht Ihres Reisemobils in der EU-Durchführungsverordnung Nr. 2021/535 (bis Juni 2022: EU-Durchführungsverordnung Nr. 1230/2012). Diese gilt einheitlich innerhalb der Europäischen Union. Um Ihnen die Auswahl und Konfiguration Ihres Reisemobils unter Beachtung der gesetzlichen und technischen Vorgaben zu erleichtern, erläutern wir Ihnen nachfolgend wesentliche Begrifflichkeiten und Vorgaben dieser Verordnung und geben Ihnen einige Hinweise, die für die Konfiguration Ihres Fahrzeugs sowie die Auswahl Ihrer Zusatzausrüstung (Ausstattungs Pakete, Sonderausstattungen und Optionen) aus unserem werksseitigen Angebot besonders wichtig sind. Bitte lesen Sie diese vor der Konfiguration und Bestellung Ihres Fahrzeugs sorgfältig durch. Unsere Handelspartner bieten Ihnen bei der Auswahl und Konfiguration Ihres Reisemobils ergänzende Hilfestellung.

1. TECHNISCH ZULÄSSIGE GESAMTMASSE

Die technisch zulässige Gesamtmasse beschreibt das vom Hersteller festgelegte, grundrissbezogene zulässige Gewicht, das Ihr Reisemobil im beladenen Zustand maximal wiegen darf (z.B. 3.500 kg, 4.500 kg). Diese wird in der Zulassungsbescheinigung Teil I eingetragen. Die Angabe der technisch zulässigen Gesamtmasse für jeden Grundriss finden Sie in den technischen Daten, die in unseren Verkaufsunterlagen ausgewiesen sind (z.B. in den Preislisten).

Abbildung in der Preisliste:

		T 143 KB-LE lightweight 3.5 t	
		Fiat Ducato	Mercedes-Benz Sprinter
Getriebe		8G-Wandlerautomatik	6-Gang Schaltgetriebe
Serienfahrgestell		AL-KO Tiefrahmen 35 spezial light	AL-KO Tiefrahmen spezial light 315 CDI
Basismotorisierung		Diesel 2,2 l (140 PS / 103 kW)	Diesel 2,0 l (150 PS / 110 kW)
Länge / Breite / Höhe (mm) ^{1) 2) 3)}		6.900 / 2.270 / 2.920	7.060 / 2.270 / 2.950
Radstand (mm)		3.800	3.900
Doppelbodenhöhe / Doppelboden-Kellerstauraum (mm)		220 / 460	220 / 460
Stehhöhe im Wohnraum (mm)		1.980	1.980
Heckgarage Innenhöhe (mm)		1.200	1.200
Türbreite / -höhe Heckgarage Beifahrerseite (mm)		1.050 x 1.140	1.050 x 1.140
Türbreite / -höhe Heckgarage Fahrerseite (mm)		850 x 1.140	850 x 1.140
Techn. zul. Gesamtmasse (kg) ⁹⁾		3.500	3.500
Masse in fahrbereitem Zustand (kg) ⁶⁾		2.953	2.857
Herstellerseitig festgelegte Masse für Zusatzausrüstung in Serie (kg) ⁷⁾		179	275
Anhängelast max. (kg) ¹⁰⁾		2.000	2.000
Max. Anzahl Sitzplätze im Fahrbetrieb mit 3-Punkt- Gurt Serie / Option ⁵⁾		4	4

Die technisch zulässige Gesamtmasse des Fahrzeugs (z.B. 3.500 kg) darf im Fahrbetrieb keinesfalls überschritten werden. Überschreitet das Fahrzeug im Fahrbetrieb die technisch zulässige Gesamtmasse, stellt dies eine Ordnungswidrigkeit dar, die mit einem Bußgeld geahndet werden kann. Wir empfehlen Ihnen deshalb dringend, vor jedem Fahrtantritt zu prüfen und sicherzustellen, dass Sie mit Ihrem Fahrzeug die technisch zulässige Gesamtmasse (z.B. 3.500 kg) nicht überschreiten.

2. MASSE IN FAHRBEREITEM ZUSTAND

Die Masse in fahrbereitem Zustand entspricht dem (Leer-)Gewicht des Fahrzeugs mit werkseitiger Serienausstattung (einschließlich Schmiermittel, Werkzeug, Reifen-pannenhilfe und zu 90 % gefülltem Kraftstofftank) zuzüglich einem gesetzlich vorgeschriebenen Pauschalgewicht für den Fahrer in Höhe von 75 kg.

Die Masse in fahrbereitem Zustand beinhaltet im Wesentlichen die folgenden Positionen:

- das Leergewicht des Fahrzeugs samt Aufbau inklusive eingefüllter Betriebsstoffe wie Schmierfette, Öle und Kühlflüssigkeiten;
- die Serienausstattung, d.h. alle Ausstattungsgegenstände, die im werkseitig eingebauten Lieferumfang standardmäßig enthalten sind;
- der zu 100 % gefüllte Frischwassertank im Fahrbetrieb (Fahrbefüllung gemäß Herstellerangaben. Die Herstellerangaben zur Fahrbefüllung finden Sie in den Verkaufsunterlagen (z.B. in den Preislisten). Diese beträgt je nach Baureihe 20 l bzw. 50 l) und eine zu 100 % gefüllte Alu-Gasflasche mit einem Gewicht von 16 kg;
- der zu 90 % gefüllte Kraftstofftank inklusive Kraftstoff;
- der Fahrer, dessen Gewicht, unabhängig von dem tatsächlichen Gewicht des Fahrers, pauschal mit 75 kg angesetzt wird.

Es handelt sich bei der Masse in fahrbereitem Zustand also um die Grundkonfiguration des von Ihnen gewählten Fahrzeugmodells mit Serienausstattung plus einem gesetzlich festgelegten Pauschalgewicht von 75 kg für den Fahrer. Diese ändert sich durch die Auswahl Zusatzausrüstung (Ausstattungs Pakete, Sonderausstattung, Optionen).

Angaben zu der Masse in fahrbereitem Zustand finden Sie für jeden Grundriss in unseren Verkaufsunterlagen (z.B. in den Preislisten).

Wichtig ist, dass es sich bei dem in unseren Verkaufsunterlagen angegebenen Wert für die Masse in fahrbereitem Zustand um einen im Typgenehmigungsverfahren ermittelten und von den Behörden überprüften Standardwert handelt. Es ist rechtlich zulässig und möglich, dass die Masse in fahrbereitem Zustand des an Sie ausgelieferten Fahrzeugs aufgrund von produktionsbedingten Toleranzen von dem in den Verkaufsunterlagen angegebenen Nennwert abweicht. Die gesetzlich zulässige Toleranz beträgt $\pm 5\%$. Damit trägt der EU-Gesetzgeber dem Umstand Rechnung, dass es durch Gewichtsschwankungen bei Zulieferteilen sowie prozess- und witterungsbedingt zu gewissen Schwankungen bei der Masse in fahrbereitem Zustand kommt. Bitte berücksichtigen Sie dies bei der Auswahl und Konfiguration Ihres Reisemobils.

Zur Veranschaulichung dieser (zulässigen) produktionsbedingten Gewichtsabweichungen eine Beispielrechnung:

Masse in fahrbereitem Zustand lt. Verkaufsunterlagen:	2.900 kg
Rechtlich zulässige Toleranz von $\pm 5\%$:	145 kg
Rechtliche zulässige Spanne der Masse in fahrbereitem Zustand:	2.755 bis 3.045 kg

Die konkrete Spanne der zulässigen Gewichtsabweichungen für die Masse in fahrbereitem Zustand finden Sie für jeden Grundriss in den technischen Daten, die in unseren Verkaufsunterlagen ausgewiesen sind. Als Hersteller sind wir sehr darum bemüht, die Gewichtsschwankungen auf das produktionstechnisch unvermeidliche Mindestmaß zu beschränken. Abweichungen nach oben und unten innerhalb des gesetzlich zulässigen Toleranzbereichs treten deshalb nur sehr selten auf. Vollständig vermeiden lassen sich diese trotz stetig durchgeführter technischer Optimierungen des Produktionsprozesses jedoch nicht.

Um sicherzustellen, dass alle tatsächlich ausgelieferten Fahrzeuge die gesetzlich zulässige Toleranz einhalten, wird das reale Gewicht des Fahrzeugs sowie die Einhaltung der zulässigen Toleranz von $\pm 5\%$ von uns als Hersteller durch die Wiegung des Fahrzeugs nach Fertigstellung in der Produktion am Bandende überprüft. Das am Bandende gewogene Realgewicht Ihres Fahrzeugs wird Ihnen von Ihrem Handelspartner mitgeteilt. So erhalten Sie volle Transparenz über eine evtl. vorhandene, tatsächliche Gewichtsabweichung bei Ihrem Fahrzeug.

3. ANZAHL DER MAXIMAL ZUGELASSENEN SITZPLÄTZE / MASSE DER MITFAHRER

Die Anzahl der maximal zugelassenen Sitzplätze während der Fahrt wird von uns als Hersteller im Typgenehmigungsverfahren festgelegt. Aus der Anzahl der maximal zugelassenen Sitzplätze ergibt sich die Masse der Mitfahrer. Die Masse der Mitfahrer beträgt für jeden zugelassenen Sitzplatz, den wir als Hersteller für das Fahrzeug vorgesehen haben, pauschal 75 kg, unabhängig davon, wieviel die Passagiere tatsächlich wiegen. Auch hierbei handelt es sich um eine gesetzlich vorgeschriebene Rechengröße. Da die Masse des Fahrers bereits in der Masse in fahrbereitem Zustand mit ebenfalls 75 kg eingerechnet ist (siehe dazu unter Ziffer 2.), wird diese bei der Masse der Mitfahrer nicht mehr berücksichtigt. Bei einem Reisemobil mit vier zugelassenen Sitzplätzen beträgt die Masse der Mitfahrer also $3 \cdot 75 \text{ kg} = 225 \text{ kg}$.

Die Angabe der Anzahl der maximal zugelassenen Sitzplätze in den Verkaufsunterlagen bezieht sich auf das jeweilige Fahrzeuggewicht im Serienzustand ohne Zusatzausrüstung (zur Zusatzausrüstung unter Ziffer 4.) und gibt die maximal mögliche Anzahl von Personen wieder, die während der Fahrt einen Sitzplatz finden können.

Die Anzahl dieser Sitzplätze ist jedoch gewichts- und achslastabhängig ist. Sie kann sich also durch den Einbau von Zusatzausrüstung (etwa durch die Auswahl von Ausstattungspaketen, Sonderausstattungen und Optionen) reduzieren, bzw. ist je nach Modell nur durch eine Auflastung des zulässigen Gesamtgewichtes und/oder durch Entfall von Zusatzausrüstung erreichbar.

4. TATSÄCHLICHE MASSE UND ZUSATZAUSRÜSTUNG

Die Masse in fahrbereitem Zustand (siehe dazu unter Ziffer 2.) und die Masse der an einem konkreten Fahrzeug werkseitig verbauten Zusatzausrüstung (Ausstattungspakete, Sonderausstattungen, Optionen) werden zusammen als tatsächliche Masse des Fahrzeugs bezeichnet.

Die Angabe der tatsächlichen Masse finden Sie für Ihr Fahrzeug nach Übergabe unter Ziffer 13.2 der Übereinstimmungsbescheinigung (Certificate of Conformity, CoC), die Ihnen von Ihrem Handelspartner bei der Übergabe Ihres Fahrzeugs ausgehändigt wird.

Bitte beachten Sie, dass es sich auch bei der in der Übereinstimmungsbescheinigung (Certificate of Conformity, CoC) angegebenen tatsächlichen Masse um einen standardisierten Wert handelt. Da für die Masse in fahrbereitem Zustand – als Element der tatsächlichen Masse – eine gesetzlich zulässige Toleranz von $\pm 5\%$ gilt (siehe dazu unter Ziffer 2.), kann auch die tatsächliche Masse gegenüber dem angegebenen Nennwert entsprechend abweichen.

Zur sog. Zusatzausrüstung zählen nach der gesetzlichen Definition alle nicht in der Serienausstattung enthaltenen optionalen Ausrüstungsteile, die unter der Verantwortung des Herstellers – d.h. ab Werk – am Fahrzeug angebracht werden und vom Kunden bestellt werden können (z.B. Markise, Fahrrad- oder Motorradträger, Satellitenanlage, Solaranlage, Backofen etc.). Angaben zu den Einzel- bzw. Paketgewichten der bestellbaren Ausstattungspakete, Sonderausstattungen und Optionen finden Sie in unseren Verkaufsunterlagen. Nicht zur Sonderausstattung in diesem Sinne gehört sonstiges Zubehör, das nach der Auslieferung des Fahrzeuges vom Werk durch den Händler oder Sie persönlich nachgerüstet wird.

5. HERSTELLERSEITIG FESTGELEGTE MAXIMALE MASSE FÜR ZUSATZAUSRÜSTUNG UND NUTZLAST

Da auch der Einbau von Zusatzausrüstung rechtlichen und technischen Grenzen unterliegt, legen wir pro Grundriss und Fahrzeug den Wert der maximalen Masse für Zusatzausrüstung, die zusätzlich zur Serienausstattung am Fahrzeug angebracht werden kann (etwa durch die Auswahl von Ausstattungspaketen und/oder Sonderausstattung), herstellerseitig fest. Dieser Wert darf bei der Auswahl und Konfiguration Ihres Fahrzeugs nicht überschritten werden.

Die Angabe der herstellerseitig festgelegten Masse für Zusatzausrüstung finden Sie in unseren Verkaufsunterlagen (z.B. in den Preislisten).

C1-tourer		
		
	T 143 KB-LE lightweight 3.5 t	
	Fiat Ducato	Mercedes-Benz Sprinter
Getriebe	8G-Wandlerautomatik	6-Gang Schaltgetriebe
Serienfahrgestell	AL-KO Tiefrahmen 35 spezial light	AL-KO Tiefrahmen spezial light 315 CDI
Basismotorisierung	Diesel 2,2 l (140 PS / 103 kW)	Diesel 2,0 l (150 PS / 110 kW)
Länge / Breite / Höhe (mm) ^{1) 2) 3)}	6.900 / 2.270 / 2.920	7.060 / 2.270 / 2.950
Radstand (mm)	3.800	3.900
Doppelbodenhöhe / Doppelboden-Kellerstauraum (mm)	220 / 460	220 / 460
Stehhöhe im Wohnraum (mm)	1.980	1.980
Heckgarage Innenhöhe (mm)	1.200	1.200
Türbreite / -höhe Heckgarage Beifahrerseite (mm)	1.050 x 1.140	1.050 x 1.140
Türbreite / -höhe Heckgarage Fahrerseite (mm)	850 x 1.140	850 x 1.140
Techn. zul. Gesamtmasse (kg) ⁹⁾	3.500	3.500
Masse in fahrbereitem Zustand (kg) ⁶⁾	2.953	2.857
Herstellerseitig festgelegte Masse für Zusatzausrüstung in Serie (kg) ⁷⁾	179	275
Anhängelast max. (kg) ¹⁰⁾	2.000	2.000
Max. Anzahl Sitzplätze im Fahrbetrieb mit 3-Punkt- Gurt Serie / Option ⁵⁾	4	4

Durch die herstellerseitig festgelegte maximale Masse für Zusatzausrüstung soll sichergestellt werden, dass die gesetzlich vorgeschriebene sog. Mindest-Nutzlast nach der Auslieferung eines Fahrzeuges durch den Hersteller auch tatsächlich für die Zuladung zur Verfügung steht. Es kann also nur so viel Zusatzausrüstung bestellt und werkseitig eingebaut werden, dass noch hinreichend freies Gewicht für Gepäck und sonstiges Zubehör (sog. Nutzlast) verbleibt, ohne dass die technisch zulässige Gesamtmasse überschritten wird.

Die Nutzlast errechnet sich, indem von der technisch zulässigen Gesamtmasse (dazu unter Ziffer 1.) die Masse in fahrbereitem Zustand (Nennwert laut Verkaufsunterlagen, dazu unter Ziffer 2.), die Masse der Mitfahrer (dazu unter Ziffer 3.) und die herstellerseitig festgelegte maximale Masse für Zusatzausrüstung abgezogen wird.

Für Reisemobile schreibt der europäische Gesetzgeber eine feste Mindest-Nutzlast vor, die für Gepäck oder Sonstiges, nicht werkseitig verbautes Zubehör mindestens verbleiben muss. Diese Mindest-Nutzlast berechnet sich wie folgt:

Mindest-Nutzlast in kg $\geq 10 * (n + L)$
Dabei gilt: „n“ = Höchstzahl der Mitfahrer zuzüglich des Fahrers und „L“ = Gesamtlänge des Fahrzeugs in Metern (einschließlich Nachkommastelle).
Bei einem Reisemobil mit einer Länge von 7 m und 4 zugelassenen Sitzplätzen (einschließlich Fahrer) beträgt die Mindest-Nutzlast also z.B. $10 \text{ kg} * (4 + 7) = 110 \text{ kg}$.

Bitte beachten Sie bei der Konfiguration Ihres Reisemobils, dass die Mindest-Nutzlast nicht unterschritten werden darf.

Damit die Mindest-Nutzlast gewahrt bleibt, gibt es für jedes Fahrzeugmodell eine maximal bestellbare Kombination von Zusatzausrüstung. Im oben genannten Beispiel mit einer Mindest-Nutzlast von 110 kg dürfte die Gesamtmasse der Zusatzausrüstung bei einem Fahrzeug mit vier zugelassenen Sitzplätzen (einschließlich Fahrer) und einer Masse in fahrbereitem Zustand von 2.900 kg z.B. maximal 265 kg betragen:

3.500 kg	Technisch zulässige Gesamtmasse
- 2.900 kg	Masse in fahrbereitem Zustand
- 3 x 75 kg	Masse der Mitfahrer
- 110 kg	Mindestnutzlast
= 265 kg	Zusatzausrüstung

Bitte beachten Sie, dass diese Berechnung von dem im Typgenehmigungsverfahren festgelegten Standardwert für die Masse in fahrbereitem Zustand ausgeht, ohne die zulässigen Gewichtsabweichungen bei der Masse in fahrbereitem Zustand (siehe dazu unter Ziffer 2.) zu berücksichtigen. Wird der maximal zulässige Wert für die Zusatzausrüstung von (im Beispiel) 265 kg annähernd oder vollständig ausgeschöpft, kann es bei einer Gewichtsabweichung bei der Masse in fahrbereitem Zustand nach oben deshalb dazu kommen, dass die Mindest-Nutzlast von 110 kg zwar rechnerisch unter Ansatz des Standardwerts der Masse in fahrbereitem Zustand gewahrt ist, tatsächlich aber keine entsprechende Zuladungsmöglichkeit besteht.

Auch hierzu eine Beispielrechnung für ein Fahrzeug mit vier zugelassenen Sitzplätzen, dessen real gewogene Masse in fahrbereitem Zustand um 1 % über dem Nennwert liegt:

3.500 kg	Technisch zulässige Gesamtmasse
- 2.929 kg	Realgewicht des Fahrzeugs in fahrbereitem Zustand (+ 1 % gegenüber dem in den Verkaufsunterlagen angegebenen von 2.900 kg)
- 3 x 75 kg	Masse der Mitfahrer
- 265 kg	Masse der Zusatzausrüstung
= 81 kg	Tatsächliche Zuladungsmöglichkeit (< Mindest-Nutzlast von 110 kg); die Mindest-Nutzlast wird in diesem Beispiel also um 29 kg unterschritten

Um eine solche Unterschreitung der Mindest-Nutzlast zu vermeiden, wird die bestellbare Masse der Zusatzausrüstung herstellerseitig grundrissbezogen abgesenkt. Die Begrenzung der Zusatzausrüstung soll sicherstellen, dass die Mindest-Nutzlast, d.h. die gesetzlich vorgeschriebene freie Masse für Gepäck und sonstiges Zubehör, bei den vom Hersteller ausgelieferten Fahrzeugen auch tatsächlich für die Zuladung zur Verfügung steht.

Da das reale Gewicht des konkreten Fahrzeugs produktionsbedingt erst bei Wiegung am Bandende ermittelt wird, kann nicht vollständig ausgeschlossen werden, dass in seltenen Ausnahmefällen trotz dieser Begrenzung der Zusatzausrüstung eine Situation auftritt, in der die Mindest-Nutzlast am Bandende nicht sichergestellt ist. Um die Mindest-Nutzlast auch in diesen Fällen zu gewährleisten, wird der Hersteller vor Auslieferung des Fahrzeugs gemeinsam mit Ihrem Handelspartner und Ihnen prüfen, ob bspw. das Fahrzeug aufgelastet wird, zugelassene Sitzplätze reduziert werden oder Zusatzausrüstung zur Gewichtsreduktion herausgenommen wird, sodass Sie ein Fahrzeug ausgeliefert erhalten, dass Ihnen die gesetzliche Mindest-Nutzlast bietet. Die Gewichte für werksseitig angebotene Zusatzausrüstungen finden Sie in unseren Verkaufsunterlagen (z.B. in den Preislisten).

Abbildung in der Preisliste:

Artikel-Nr.		€ inkl. 19 % MwSt.	kg
Fahrgestell Fiat Ducato			
310051	Motor 140 PS / 103 kW, Euro 6e, f35 light, 8G-Wandlerautomatik ^{67) 68)}	Serie	-
310071	Motor 180 PS / 132 kW, Euro VIe, f40 heavy, 8G-Wandlerautomatik ^{10) 67)}	Serie	-
311810	Verstärkte Feder Vorderachse für optimierten Fahrkomfort ⁵⁷⁾	620	-
311815	AL-KO_ACS® High Performance Federbein Vorderachse ⁵⁷⁾	1.490	-
310467	Auflastung von 4.250 kg auf 4.500 kg bei Fiat Ducato f40 heavy	340	-
331615	Fiat Full-LED-Frontscheinwerfer ⁴⁴⁾	1.350	-
331614	Nebelscheinwerfer mit Abbiegelicht	250	2
210338	Multimediasystem Fiat 10,1" inkl. Navigation, Reisemobil-Routenführung und DAB+ ⁵⁰⁾	1.450	1
310605	Kraftstofftank 90 l	120	23

Das Mehrgewicht von Zusatzausrüstungen (alle nicht im Serienumfang enthaltenen Ausrüstungsteile) erhöht die tatsächliche Masse des Fahrzeugs (= Masse in fahrbereitem Zustand zzgl. der ausgewählten Zusatzausrüstungen) und verringert die Nutzlast. Der angegebene Wert weist das Mehrgewicht gegenüber der Serienausstattung des jeweiligen Grundrisses aus. Das Gesamtgewicht der ausgewählten Zusatzausrüstung (Ausstattungs Pakete, Sonderausstattungen und Optionen) darf die herstellerseitig festgelegte maximale Masse für Zusatzausrüstungen nicht überschreiten.

6. AUSWIRKUNGEN VON TOLERANZEN DER MASSE IN FAHRBEREITEM ZUSTAND AUF DIE NUTZLAST

Auch unabhängig von der Mindest-Nutzlast sollten Sie beachten, dass sich unvermeidliche produktionsbedingte Schwankungen der Masse in fahrbereitem Zustand spiegelbildlich auf die verbleibende Zuladungsmöglichkeit auswirken:

Wenn Sie unser Beispielfahrzeug (vgl. unter Ziffer 5.) z.B. mit einer Zusatzausrüstung mit einem Gesamtgewicht von 150 kg bestellen, ergibt sich auf Grundlage des Standardwertes für die Masse in fahrbereitem Zustand rechnerisch eine Nutzlast von 225 kg. Die tatsächlich zur Verfügung stehende Zuladungsmöglichkeit kann aufgrund der Toleranzen von diesem Wert abweichen und höher oder niedriger liegen. Ist die Masse in fahrbereitem Zustand Ihres Fahrzeugs etwa zulässigerweise 1 % höher als in den Verkaufsunterlagen angegeben, verringert sich die Zuladungsmöglichkeit von 225 kg auf 196 kg:

3.500 kg	Technisch zulässige Gesamtmasse
- 2.929 kg	Realgewicht des Fahrzeugs in fahrbereitem Zustand (+ 1 % gegenüber dem in den Verkaufsunterlagen angegebenen von 2.900 kg)
- 3 x 75 kg	Masse der Mitfahrer
- 150 kg	Bestellte Zusatzausrüstung für das konkret konfigurierte Fahrzeug
= 196 kg	Tatsächliche Zuladungsmöglichkeit

Um sicherzugehen, dass die errechnete Nutzlast tatsächlich gegeben ist, sollten Sie bei der Auswahl und Konfiguration Ihres Fahrzeugs daher vorsorglich die möglichen und zulässigen Toleranzen bei der Masse in fahrbereitem Zustand einkalkulieren. Wir empfehlen zudem zwingend, das beladene Reisemobil vor jeder Reise auf einer nichtselbsttätigen Waage zu wiegen und unter Beachtung des individuellen Gewichts der Fahrgäste zu bestimmen, ob das technisch zulässige Gesamtgewicht und die technisch zulässige Gesamtmasse auf der Achse eingehalten sind.



Mehr Informationen finden Sie online!

Der anspruchsvolle Alleskönner

Die Leichtgewichtsklasse



- lightweight 3.5 t-Modelle mit zulässiger Gesamtmasse von 3.500 kg und 4 zugelassenen Sitzplätzen
- Innovativer Leichtbau ermöglicht praxistaugliche Ausstattung in der 3,5 t Klasse

Doppelboden-Keller mit riesigem, beheiztem Stauraum:



- Nutzhöhe bis zu 55,5 cm
- Außenzugang über mehrere große Klappen. Komfortabler Innenzugang über Sitzbankdeckel der L-Wohnsitzgruppe sowie über große Wohnraumbodenklappen
- Großer, zentraler Durchladeraum (Innenhöhe 22 cm) mit tief abgesenktem Stauraumkeller (Nutzhöhe 46 cm), bequem von außen beladbar auch durch XL-Aufbautür über große, aufstellbare Wohnraumbodenklappe
- Gesamter Doppelboden beheizt mit Klimagespeicherfunktion

Serienmässiger AL-KO-Tiefrahmen Carthago **spezial light / spezial (modellabhängig):**



- lightweight 3.5 t Modelle mit zulässiger Gesamtmasse 3.500 kg



Mercedes-Benz
AL-KO

- comfort 4.2 t Modelle mit zulässiger Gesamtmasse von bis zu 4.500 kg

Carthago Karosseriebau der Liner-Premiumklasse:



- Hochstabile Karosserieverbindung mittels Tragholme (Dach-Wand / Boden-Wand)
- Absolut holzfreier Aufbau mit wasserabweisendem RTM-Hartschaum-Isolierkern
- Innenwände und Dachinnenseite aus Aluminium
- Mikrofaser-Wandbelag

III Basisfahrzeug

- AL-KO-Tiefrahmen Carthago Spezial (Modelle comfort 4.2 t) bzw. spezial light (Modelle lightweight 3.5 t)
- Tagfahrlicht in Scheinwerfer integriert
- Airbag Fahrer / Beifahrer ¹⁾
- Schmutzfänger an Hinterachse
- Pannenset Fix & Go
- Ganzjahresbereifung (M+S)

Fiat Ducato

- Motor: Diesel 2,2 l Multijet 3 mit AdBlue (19 l), 140 PS / 103 kW, 4 Zylinder, 350 Nm, Euro 6e, Frontantrieb (Modelle lightweight 3.5 t)
- Motor: Diesel 2,2 l Multijet 3 mit AdBlue (19 l), **180 PS / 132 kW**, 4 Zylinder, 350 Nm, Euro VIe, Frontantrieb (Modelle comfort 4.2 t)

8G-Wandlerautomatik in Serie

- Start-Stopp-System
- Kraftstofftank 60 l
- Seitenwindassistent, Tempomat, ABS, ESP, ASR, elektronische Wegfahrsperrung, Hillholder, Hill Descent Control, Traction Plus, Stabilitätskontrolle für Anhänger, Kollisions-Bremssystem ⁶⁵⁾
- Klimaanlage manuell
- Cupholder

Mercedes-Benz Sprinter

- Motor: Diesel 2,0 l mit AdBlue (22 l), 150 PS / 110 kW, 4 Zylinder, 330 Nm, Euro VI E, 6-Ganggetriebe, Frontantrieb
- 16 Zoll Stahlfelgen
- Kraftstofftank 65 l
- Keyless Start inkl. Start/Stop-Taste
- Seitenwindassistent, Berganfahrhilfe, ABS, ASR, EBV, ESP
- Aktiver Bremsassistent und aktiver Aufmerksamkeitsassistent
- Spurhalteassistent mit akustischem Warnsignal
- Cupholder Fahrer- und Beifahrer, Handschuhfach Beifahrerseite
- Klappdeckel für Ablagefach
- Automatische Fahrlichtsteuerung
- Mercedes-Benz Notrufsystem, Pannendienst
- Vlies-Batterie 12 V / 92 Ah
- Vorbereitung (Kabelsatz) für Zentralverriegelung Aufbautür
- Warmluftzusatzheizung elektrisch im Fahrerhaus

Karosseriebau der Liner-Premiumklasse

- 10 Jahre Dichtigkeitsgarantie
- Holzfreier Karosseriebau mit GFK-Dach- und Bodenbelag
- Dach-Wandverbindung über Dachrundung und Tragholme
- Dachsystemschiene seitlich mit Regenwasserableitung
- Seiten- und Heckwand mit Aluminium auf Außen- und Innenseite
- RTM-Hartschaum-Isolierkern in Dach, Boden und Seitenwand
- Boden-Seitenwandverbindung über vollflächig verklebte Aluminium-Tragholme mit zusätzlichem Kältestopp
- Gesamtwand- und Dachstärke 38 mm
- Außenklappen aus original Seitenwandmaterial „Carthago Isoplus“
- Klappendichtung innen- und außenliegend, äußere Dichtung als Schwallwasserschutz
- Außenklappen und Aufbautür mit innenliegenden Scharnieren
- Seitenschürzen segmentiert aus Aluminium-Profil
- 4-teiliger Heckrahmen mit separater Heckstoßstange (Modelle 145 RB-LE, 149 RB-LE: Modernes Dynamic-Design-Heck)
- Carthago Rückleuchten mit Carthago C-Branding in LED
- Aufbaufenster Seitz S4, kältebrückenfreier Doppelrahmen mit Isolierverglasung, Fliegengitterrollo und Verdunklungsplissee
- LED-Außenleuchte über Aufbautür mit Regenabtropfkante
- Einstiegsstufe Aufbautür elektrisch ausfahrbar inkl. Warnsummer

Fahrerhaus

- Stoßfänger und seitliche Anbauteile in Wagenfarbe lackiert
- Kühlergrilldesign mit Chromelementen (Mercedes-Benz)
- Kühlergrill mit Carthago Schriftzug (Fiat)
- T-Haube in GFK
- Fahrerhaustüren mit Zentralverriegelung und elektrisch bedienbaren Fenstern auf Fahrer- und Beifahrerseite
- Fahrer- und Beifahrerkomfortsitze Aguti in Wohnraumstoff, drehbar, gepolsterte Armlehnen (Mercedes-Benz)
- Fahrer- und Beifahrerkomfortsitze in Wohnraumstoff, drehbar, gepolsterte Armlehnen (Fiat Ducato)
- Außenspiegel elektrisch verstell- und beheizbar
- Rundumlaufende Dachstauschränke über Fahrerhaus
- Trennvorhang zum Wohnraum

Doppelboden-Keller

- Nutzhöhe bis zu 55,5 cm
- Beheizter und beleuchteter Durchladestauraum
- Außenzugang über mehrere große Klappen
- Innenzugang über L-Wohnsitzgruppe mit Patentbeschlag, aufklappbare Seitensitzbank sowie über große Wohnraumbodenklappen im Eingangs- und Küchenbereich
- Zentraler Durchladestauraum (Innenhöhe 22 cm) mit abgesenktem Stauraumkeller (Nutzhöhe 46 cm)

Große Rollergarage

- Rollergarage belastbar bis 350 kg
- Große Garagentür auf Beifahrerseite, zusätzliche Tür auf Fahrerseite
- Garagenboden mit GFK auf Ober- und Unterseite, Antirutschbelag
- Rundum frostsicher isoliert und beheizt
- Verzurrsystem über Aluminium-Tragholm inkl. acht Verzurrösen

Interieur

- Stilwelt epic: Möbeldekor Brillantesche mit Dachschrankfronten in Hochglanz-Elfenbein (nicht Modelle 143 KB-LE, 145 RB-LE)
- Stilwelt casablanca 2: Möbeldekor Edelkirsche mit großen Dachschrankfronten in Bicolor-Optik mit Hochglanz-Elfenbein kombiniert mit modernen Kontrasten in anthracite black (143 KB-LE, 145 RB-LE)

Wohnraum

- Wand- und Dachinnenseite mit Mikrofaser-Klimawandbelag
- L-Wohnsitzgruppe mit Seitensitzbank
- Wohnraumfenster oberhalb Seitensitzbank Beifahrerseite (Modell 148 KB-LE H)
- Wandverkleidung hinter Seitensitz in Leder-Optik
- 360°-Wohnraumtisch, über Fußpedal drehbar und zweifach verschiebbar
- Ausdrehbarer Schuhschrank mit Aufnahmesystem im Sitzbanksockel inkl. LED-Akzentlicht
- Sitzpolster mit Mehrlagen-Premiumschaumkern und Rückenstützfunktion
- Doppelverbindungstechnik „Durafix“: Möbelteile verschraubt und verzapft
- Klappenschließer mit Softdämpfung
- Gardinensystem inkl. Dekogardine abnehmbar

Küche

- Küchentresen als optische Raumteilung und zusätzliche Arbeitsfläche (nicht Modell 143 KB-LE)
- Küchenarbeitsoberfläche in kratzfestem Schieferdekor
- Arbeitsfläche unterleuchtet mit LED-Lichtband
- Küchenzeile mit Besteckauszug
- Separater Abfallbehälter im getrenntem Hygienebereich
- Küchenauszüge rollengelagert „easy glide“ mit Soft-Close-Einzug
- 3-Flammen-Herd mit geteilter Glasabdeckung (Modelle 138 LE, 141 KB-LE, 143 KB-LE einteilig) mit robustem, emalliertem Drahtrost und Edelstahlboden (Modelle lightweight 3.5 t)
- 3-Flammen-Herd mit geteilter Glasabdeckung (Modelle 141 KB-LE, 143 KB-LE einteilig) mit robustem Gussrost und Glasboden (Modelle comfort 4.2 t)
- Edelstahl-Rundspüle in Arbeitsoberfläche eingelassen, mit multifunktionaler Spülenabdeckung inkl. Wandaufnahme zur Arbeitsflächen-erweiterung
- Wasserarmatur in Metallausführung mit praktischer Topfhöhe
- Küchenrückwand in Dekorglas Creme
- Großer Kühlschrank mit beidseitiger Türöffnung (Modelle 143 KB-LE, 145 RB-LE: Slimtower), separatem Gefrierfach, automatischer Energiequellsuche 12 V / 230 V / Gasbetrieb
- Dachluke Mini-Heki

Bad & Umkleidezimmer

Umkleidezimmer & Raumtrennung

- Umkleidezimmer mit verschließbarer Raumtrenntür bzw. separater Schiebetür zum Wohnraum (nicht Modell 148 KB-LE H)
- Massive Holz-Schiebetür vor dem Schlafzimmer (Modelle 145 RB-LE comfort 4.2 t, 148 KB-LE, 149 RB-LE)
- Ausziehbare Fernsehwand und Raumteiler vor dem Schlafzimmer (Modell 150 RB-QB)
- Raumhoher Kleiderschrank mit zwei Kleiderstangen und einem Regalboden (Modell 148 KB-LE)

Kombibad mit separierbarer Runddusche (Modelle 143 KB-LE, 148 KB-LE, 148 KB-LE H)

- Handtuchstange über Runddusche
- Handbrause höhenverstellbar an Chromstange
- Dachluke Mini-Heki
- Waschtischunterschrank mit Toilettenpapierhalter, Spiegelstauschrank

Raumbad mit separatem Duschaum (Modelle 145 RB-LE, 149 RB-LE, 150 RB-QB)

- Ebener Duscheinstieg „one-level“
- Handtuchstange über Runddusche
- Duscheinlage in Wohnraumbodendesign, herausnehmbar zum Duschen
- Handbrause höhenverstellbar an Chromstange
- Dachhaube im Duschaum
- Dachluke Mini-Heki Waschaum
- Waschtischunterschrank mit Toilettenpapierhalter, umlaufendem Spiegelstauschrank und Schmutzwäschekorb (Modelle comfort 4.2 t)
- Waschtischunterschrank mit Toilettenpapierhalter, Aufsatzwaschbecken und großem Wandspiegel (Modelle lightweight 3.5 t)

Schlafen

Festbetten im Heck

- Zweiteiliger, beheizter und unterlüfteter Lattenrost
- 7-Zonen-Qualitäts-Kaltschaummatratze
- Dachluke Mini-Heki
- Aufstellbares Kopfteil

Längseinzelbetten

- Einstiegstreppe starr (Modelle lightweight 3.5 t)
- Einstiegstreppe ausziehbar inkl. Liegeflächen-erweiterung (Modelle comfort 4.2 t)
- Kleiderschränke unter den Betten in den Doppelboden-Keller abgesenkt (modellabhängig), mit Liftfunktion und geteilter Matratze
- Rundumlaufende Dachstauschränke

Bordtechnik

Wasser

- Frisch- und Abwassertank im beheizten Doppelboden-Keller, Reinigungsöffnung über Wohnraumbodenklappe bzw. Rollergarage (modellabhängig)
- Wasserablasszentrale im zentralen Doppelboden-Keller
- Wartungsarmes Druckwasserpumpensystem

Gas

- Außenliegender, niedrig positionierter Gasflaschenkasten, Außenklappe mit separatem Aufsteller (modellabhängig)
- Modell 143 KB-LE: Gasflaschenkasten im Heckbereich durch separate Gaskastentür zugänglich
- Aufnahme 2 x 11 kg Gasflaschen
- Gasabsperrhähne im Küchenbereich

Elektrik

- Elektrozentrale in Rollergarage inkl. Ladegerät, Sicherungen, FI-Schutzautomat, Ladeautomatik 16 A mit Abschaltautomatik bei Unterspannung
- Batteriezentrale beheizt, 1 x 80 Ah Gel-Batterie, im Doppelboden, Zugang durch Doppelbodenstauraum Fahrerseite, Stromhauptschalter
- Digitales Bedienpanel Truma CP+ für Warmluftheizung, hinter Technikblende über Eingangstür
- 230 V Steckdose im Eingangsbereich, Küche, Bad, Rollergarage
- 12 V Steckdose im Fahrerhaus (Fiat)
- USB Steckdose im Fahrerhaus (Fiat: 2 x, Mercedes-Benz: 1 x)

Innovatives Lichtkonzept

- Deckenbaldachine mit zusätzlichen LED-Lichtspots und indirekter LED-Beleuchtung
- LED-Akzentlicht im Küchenbereich / Sitzbanksockel (Modell 143 KB-LE nur Sitzbanksockel)
- Arbeitslicht und Ambientebeleuchtung separat schaltbar

TV

- Anschlussvorbereitung für 24" / 32" LED-Flachbildschirm (nicht 145 RB-LE)

Heiztechnik

- Warmluftauslässe im Wohnraum, Doppelboden-Keller, Rollergarage und Aufbautüreinstieg
- Fußbodenheizungseffekt durch beheizten Klimaspesicher-Doppelboden-Keller

Bei der Baureihe C1-tourer wird in zwei Gewichts- und Ausstattungsvarianten unterschieden. Für Sie als Kunde bietet diese Unterscheidung eine klare Ausrichtung, welche Modelle Ihren Anforderungen entsprechen.



Wer Wert auf ein leichtes Fahrzeug legt, welches den Anforderungen in der 3,5-t-Klasse entspricht und mit dem EU-Führerschein der Klasse B gefahren werden darf, für den sind die **lightweight 3.5 t Modelle** die richtige Wahl. Diese vereinen innovativen Leichtbau mit der Carthago Premium-DNA.



Wer nicht auf die 3,5 t-Gewichtsgrenze angewiesen ist und in Sachen Komfort auf nichts verzichten möchte, liegt bei unseren **comfort 4.2 t Modellen** genau richtig. Enorme Zuladungsreserven und maximaler Wohnkomfort lassen bei diesen Modellen keine Wünsche offen.

Um die Entscheidung nach dem richtigen Modell so einfach wie möglich zu halten, finden Sie hier die Ausstattungsunterschiede der lightweight 3.5 t und comfort 4.2 t Modelle.

lightweight 3.5 t	comfort 4.2 t	Option bei lightweight 3.5 t
Basisfahrzeug Fiat Ducato		
Fiat Ducato mit technisch zul. Gesamtmasse von 3.500 kg mit AL-KO Tiefrahmen Carthago spezial light	Fiat Ducato mit technisch zul. Gesamtmasse von 4.250 kg mit AL-KO Tiefrahmen Carthago spezial	
Serienmäßig 60 l Kraftstofftank	Serienmäßig 60 l Kraftstofftank, 90 l Kraftstofftank in Basis-Plus-Paket erhältlich	○
Basisfahrzeug Mercedes-Benz Sprinter		
Mercedes-Benz Sprinter mit technisch zul. Gesamtmasse von 3.500 kg mit AL-KO Tiefrahmen Carthago spezial light	Mercedes-Benz Sprinter mit technisch zul. Gesamtmasse von 4.200 kg mit AL-KO Tiefrahmen Carthago spezial	
Serienmäßig 65 l Kraftstofftank	Serienmäßig 65 l Kraftstofftank, 92 l Kraftstofftank in Basis-Plus-Paket erhältlich	○
Karosserie		
Doppelboden-Außenzugang über Stauraumklappe vor der XL-Aufbautür (modellabhängig)	Doppelboden-Außenzugang über Stauraumklappe vor- und zusätzliches, abgesenktes Außenstaufach hinter der XL-Aufbautür (modellabhängig)	○
Doppelboden		
Riesiger Doppelboden-Keller im Eingangsbereich mit zusätzlicher Stauraumabsenkung aus robustem und widerstandsfähigem Leichtbaumaterial*	Riesiger Doppelboden-Keller im Eingangsbereich mit zusätzlicher Stauraumabsenkung aus hochwertigem RTM-Sandwichmaterial und widerstandsfähigem GFK-Bodenbelag*	
Waschraum		
Großzügiger Waschraum mit modernem Aufsatzwaschbecken, großem Wandspiegel und zusätzlichem Stauschrank (nur Modell 145 RB-LE)	Großzügiger Waschraum mit extragroßem, rundumlaufenden Spiegelschrank und großem, eingelassenem Waschbecken	
Waschtischunterschrank inkl. Toilettenpapierhalter	Waschtischunterschrank inkl. Toilettenpapierhalter und Schmutzwäschekorb**	
Küche		
3-Flammen-Herd mit einteiliger bzw. zweiteiliger Glasabdeckung (modellabhängig), emailliertem Drahtrost und Edelstahlboden***	3-Flammen-Herd mit einteiliger bzw. zweiteiliger Glasabdeckung (modellabhängig), Gussrost und Glasboden***	
Multifunktionale Spülenabdeckung inkl. Wandaufnahme zur Arbeitsflächenerweiterung	Multifunktionale Spülenabdeckung inklusive Wandaufnahme zur Arbeitsflächenerweiterung und Schneidebrettfunktion	●
Schlafbereich inkl. Kleiderschränke		
Komfortable Einstiegstreppe für Längseinzelbetten	Ausziehbare Einstiegstreppe inklusive Liegeflächenerweiterung mit Zusatzpolster für Längseinzelbetten	●
Kleiderschränke unter Längseinzelbetten in den Doppelboden-Keller abgesenkt, mit Liftfunktion und geteilter Matratze	Kleiderschränke inkl. Regalboden unter Längseinzelbetten in den Doppelboden-Keller abgesenkt, mit Liftfunktion und geteilter Matratze	●
Technik		
Lithium-Ionen-Batterie 90 Ah inkl. Batteriecomputer in Basis-Plus Paket enthalten	Gel Batterie 80 Ah in Serie	

* nicht Modell 141 KB-LE

** Schmutzwäschekorb nur bei Raumbad-Grundrissen erhältlich

*** Glasabdeckung bei Winkelküchen zweiteilig, bei Seitenküchen einteilig

○ = Sonderausstattung ● = im Paket enthalten



Modelle Fiat Ducato
mit 8G-Wandlerautomatik
in Serie



Bitte lesen Sie sich die
rechtlichen Hinweise zu
gewichtsbezogenen Angaben
auf den Seiten 3-6 vor Vertrags-
abschluss aufmerksam durch!



Alternativ können Sie den QR-
Code abschnappen und erhalten
ebenfalls alle wichtigen Hinweise
rund um das Thema Gewicht!

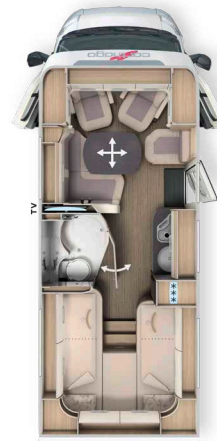

	T 143 KB-LE			
	lightweight 3.5 t		comfort 4.2 t	
	Fiat Ducato	Mercedes-Benz Sprinter	Fiat Ducato	Mercedes-Benz Sprinter
Getriebe	8G-Wandlerautomatik	6-Gang Schaltgetriebe	8G-Wandlerautomatik	6-Gang Schaltgetriebe
Serienfahrgestell	AL-KO Tiefrahmen 35 spezial light	AL-KO Tiefrahmen spezial light 315 CDI	AL-KO Tiefrahmen heavy	AL-KO Tiefrahmen 415 CDI
Basismotorisierung	Diesel 2,2 l (140 PS / 103 kW)	Diesel 2,0 l (150 PS / 110 kW)	Diesel 2,2 l (180PS / 132 kW)	Diesel 2,0 l (150 PS / 110 kW)
Länge / Breite / Höhe (mm) ^{1) 2) 3)}	6.900 / 2.270 / 2.920	7.060 / 2.270 / 2.950	6.900 / 2.270 / 2.920	7.060 / 2.270 / 2.950
Radstand (mm)	3.800	3.900	3.800	3.900
Doppelbodenhöhe / Doppelboden-Kellerstauraum (mm)	220 / 460	220 / 460	220 / 460	220 / 460
Stehhöhe im Wohnraum (mm)	1.980	1.980	1.980	1.980
Heckgarage Innenhöhe (mm)	1.200	1.200	1.200	1.200
Türbreite / -höhe Heckgarage Beifahrerseite (mm)	1.050 x 1.140	1.050 x 1.140	1.050 x 1.140	1.050 x 1.140
Türbreite / -höhe Heckgarage Fahrerseite (mm)	850 x 1.140	850 x 1.140	850 x 1.140	850 x 1.140
Techn. zul. Gesamtmasse (kg) ⁹⁾	3.500	3.500	4.250 / 4.500*	4.200 / 4.500*
Masse in fahrbereitem Zustand (kg) ⁶⁾	2.953	2.857	2.983	2.907
Herstellerseitig festgelegte Masse für Zusatzausrüstung in Serie (kg) ⁷⁾	179	275	899	924
Anhängelast max. (kg) ¹⁰⁾	2.000	2.000	2.000	2.000
Max. Anzahl Sitzplätze im Fahrbetrieb mit 3-Punkt- Gurt Serie / Option ⁵⁾	4	4	4	4
Schlafplätze Serie / Option	2 / 3	2 / 3	2 / 3	2 / 3
Maße Heckbett (mm)	1.900 / 2.000 x 850	1.900 / 2.000 x 850	1.900 / 2.000 x 850	1.900 / 2.000 x 850
Maße optionales Zentralhubbett (mm)	-	-	-	-
Maße Bettumbau Sitzgruppe** (mm)	2.030 x 1.105 / 650	2.030 x 1.105 / 650	2.030 x 1.105 / 650	2.030 x 1.105 / 650
Kühlschrank Volumen / davon Frosterfach (l)	133 / 12	133 / 12	133 / 12	133 / 12
Heizungssystem	Truma Combi 6	Truma Combi 6	Truma Combi 6	Truma Combi 6
Frischwasservolumen (l) ⁵²⁾	150	150	150	150
Abwasservolumen (l)	140	140	140	140
Batteriekapazität (Ah)	80	80	80	80
Steckdosen 230 V / 12 V / USB	4 / 1 / 2	4 / 0 / 1	4 / 1 / 2	4 / 0 / 1
Artikel-Nr.	111120	111520	111121	111521
Listenpreis inkl. 19% MwSt. (€) ab Werk inkl. Zulassungsunterlagen	102.790	101.140	111.510	105.090

* Option Auflastung

** i.V.m. Sonderausstattung

²⁾ Die Fahrzeug-Gesamtbreite entspricht dem Maß von Außenwand zu Außenwand gemessen (Radläufe seitlich bei Fiat Ducato / Mercedes-Benz Sprinter ca. : + 70 mm)

 Modelle Fiat Ducato mit 8G-Wandlerautomatik in Serie

 Bitte lesen Sie sich die rechtlichen Hinweise zu gewichtsbezogenen Angaben auf den Seiten 3-6 vor Vertragsabschluss aufmerksam durch!

 Alternativ können Sie den QR-Code abschnappen und erhalten ebenfalls alle wichtigen Hinweise rund um das Thema Gewicht!

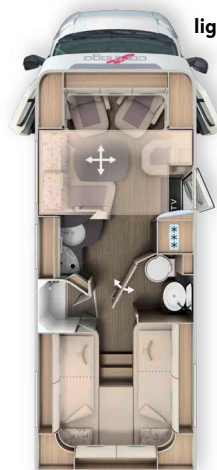

lightweight 3.5 t

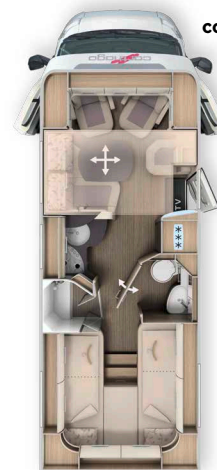

comfort 4.2 t

	T 145 RB-LE			
	lightweight 3.5 t		comfort 4.2 t	
	Fiat Ducato	Mercedes-Benz Sprinter	Fiat Ducato	Mercedes-Benz Sprinter
Getriebe	8G-Wandlerautomatik	6-Gang Schaltgetriebe	8G-Wandlerautomatik	6-Gang Schaltgetriebe
Serienfahrgestell	AL-KO Tiefrahmen 35 spezial light	AL-KO Tiefrahmen spezial light 315 CDI	AL-KO Tiefrahmen heavy	AL-KO Tiefrahmen 415 CDI
Basismotorisierung	Diesel 2,2 l (140 PS / 103 kW)	Diesel 2,0 l (150 PS / 110 kW)	Diesel 2,2 l (180PS / 132 kW)	Diesel 2,0 l (150 PS / 110 kW)
Länge / Breite / Höhe (mm) ^{1) 2) 3)}	6.990 / 2.270 / 2.920	7.160 / 2.270 / 2.950	6.990 / 2.270 / 2.920	7.160 / 2.270 / 2.950
Radstand (mm)	3.800	3.900	3.800	3.900
Doppelbodenhöhe / Doppelboden-Kellerstauraum (mm)	220 / 460	220 / 460	220 / 460	220 / 460
Stehhöhe im Wohnraum (mm)	1.980 / 1.840***	1.980 / 1.840***	1.980 / 1.840***	1.980 / 1.840***
Heckgarage Innenhöhe (mm)	1.200	1.200	1.200	1.200
Türbreite / -höhe Heckgarage Beifahrerseite (mm)	1.050 x 1.140	1.050 x 1.140	1.050 x 1.140	1.050 x 1.140
Türbreite / -höhe Heckgarage Fahrerseite (mm)	1.050 x 1.140	1.050 x 1.140	1.050 x 1.140	1.050 x 1.140
Techn. zul. Gesamtmasse (kg) ⁹⁾	3.500	3.500	4.250 / 4.500*	4.200 / 4.500*
Masse in fahrbereitem Zustand (kg) ⁶⁾	2.973	2.867	3.003	2.917
Herstellerseitig festgelegte Masse für Zusatzausrüstung in Serie (kg) ⁷⁾	158	264	878	913
Anhängelast max. (kg) ¹⁰⁾	2.000	2.000	2.000	2.000
Max. Anzahl Sitzplätze im Fahrbetrieb mit 3-Punkt- Gurt Serie / Option ⁵⁾	4	4	4	4
Schlafplätze Serie / Option	2 / 4	2 / 4	2 / 4	2 / 4
Maße Heckbett (mm)	2.000 / 1.900 x 850	2.000 / 1.900 x 850	2.000 / 1.900 x 850	2.000 / 1.900 x 850
Maße optionales Zentralhubbett (mm)	1.710 x 1.000	1.710 x 1.000	1.710 x 1.000	1.710 x 1.000
Maße Bettumbau Sitzgruppe** (mm)	2.030 x 1.105 / 650	2.030 x 1.105 / 650	2.030 x 1.105 / 650	2.030 x 1.105 / 650
Kühlschrank Volumen / davon Frosterfach (l)	133 / 12	133 / 12	133 / 12	133 / 12
Heizungssystem	Truma Combi 6	Truma Combi 6	Truma Combi 6	Truma Combi 6
Frischwasservolumen (l) ⁵²⁾	150	150	150	150
Abwasservolumen (l)	140	140	140	140
Batteriekapazität (Ah)	80	80	80	80
Steckdosen 230 V / 12 V / USB	4 / 1 / 2	4 / 0 / 1	4 / 1 / 2	4 / 0 / 1
Artikel-Nr.	111140	111540	111141	111541
Listenpreis inkl. 19% MwSt. (€) ab Werk inkl. Zulassungsunterlagen	108.700	107.050	117.420	111.000

* Option Auflastung

** i.V.m. Sonderausstattung

*** Stehhöhe unter Zentralhubbett

²⁾ Die Fahrzeug-Gesamtbreite entspricht dem Maß von Außenwand zu Außenwand gemessen (Radläufe seitlich bei Fiat Ducato / Mercedes-Benz Sprinter ca. : + 70 mm)



Modelle Fiat Ducato mit 8G-Wandlerautomatik in Serie



Bitte lesen Sie sich die rechtlichen Hinweise zu gewichtsbezogenen Angaben auf den Seiten 3-6 vor Vertragsabschluss aufmerksam durch!



Alternativ können Sie den QR-Code abschnappen und erhalten ebenfalls alle wichtigen Hinweise rund um das Thema Gewicht!

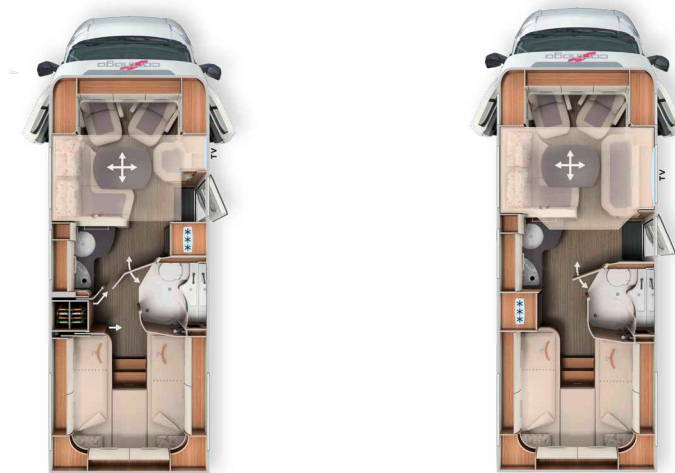

	T 148 KB-LE comfort 4.2 t		
	Fiat Ducato	Fiat Ducato	Mercedes-Benz Sprinter
Getriebe	8G-Wandlerautomatik	8G-Wandlerautomatik	6-Gang Schaltgetriebe
Serienfahrgestell	AL-KO Tiefrahmen heavy	AL-KO Tiefrahmen heavy	AL-KO Tiefrahmen 415 CDI
Basismotorisierung	Diesel 2,2 l (180PS / 132 kW)	Diesel 2,2 l (180PS / 132 kW)	Diesel 2,0 l (150 PS / 110 kW)
Länge / Breite / Höhe (mm) ^{1) 2) 3)}	7.340 / 2.270 / 2.920	7.460 / 2.270 / 2.920	7.620 / 2.270 / 2.950
Radstand (mm)	4.143	4.143	4.243
Doppelbodenhöhe / Doppelboden-Kellerstauraum (mm)	220 / 460	220 / 460	220 / 460
Stehhöhe im Wohnraum (mm)	1.980 / 1.840***	1.980 / 1.840***	1.980 / 1.840***
Heckgarage Innenhöhe (mm)	1.200	1.200	1.200
Türbreite / -höhe Heckgarage Beifahrerseite (mm)	1.050 x 1.140	1.050 x 1.140	1.050 x 1.140
Türbreite / -höhe Heckgarage Fahrerseite (mm)	1.050 x 1.140	1.050 x 1.140	1.050 x 1.140
Techn. zul. Gesamtmasse (kg) ⁹⁾	4.250 / 4.500*	4.250 / 4.500*	4.200 / 4.500*
Masse in fahrbereitem Zustand (kg) ⁶⁾	3.203	3.153	3.067
Herstellerseitig festgelegte Masse für Zusatzausrüstung in Serie (kg) ⁷⁾	672	721	757
Anhängelast max. (kg) ¹⁰⁾	2.000	2.000	2.000
Max. Anzahl Sitzplätze im Fahrbetrieb mit 3-Punkt- Gurt Serie / Option ⁵⁾	4	4	4
Schlafplätze Serie / Option	2 / 4	2 / 5	2 / 5
Maße Heckbett (mm)	2.000 / 1.900 x 850	1.900 / 2.000 x 850	1.900 / 2.000 x 850
Maße optionales Zentralhubbett (mm)	1.890 / 1.700 x 1.100	1.890 x 1.100	1.890 x 1.100
Maße Bettumbau Sitzgruppe** (mm)	1.920 x 1.125 / 650	2.030 x 1.125 / 670	2.030 x 1.125 / 670
Kühlschrank Volumen / davon Frosterfach (l)	153 / 29	153 / 29	153 / 29
Heizungssystem	Truma Combi 6	Truma Combi 6	Truma Combi 6
Frischwasservolumen (l) ⁵²⁾	150	150	150
Abwasservolumen (l)	140	140	140
Batteriekapazität (Ah)	80	80	80
Steckdosen 230 V / 12 V / USB	4 / 1 / 2	4 / 1 / 2	4 / 0 / 1
Artikel-Nr.	111150	111160	111560
Listenpreis inkl. 19% MwSt. (€) ab Werk inkl. Zulassungsunterlagen	115.990	113.930	107.510

* Option Auflastung

** i.V.m. Sonderausstattung

*** Stehhöhe unter Zentralhubbett

²⁾ Die Fahrzeug-Gesamtbreite entspricht dem Maß von Außenwand zu Außenwand gemessen (Radläufe seitlich bei Fiat Ducato / Mercedes-Benz Sprinter ca. : + 70 mm)

 Modelle Fiat Ducato mit 8G-Wandlerautomatik in Serie

 Bitte lesen Sie sich die rechtlichen Hinweise zu gewichtsbezogenen Angaben auf den Seiten 3-6 vor Vertragsabschluss aufmerksam durch!

 Alternativ können Sie den QR-Code abschnappen und erhalten ebenfalls alle wichtigen Hinweise rund um das Thema Gewicht!



	T 149 RB-LE comfort 4.2 t		T 150 RB-QB comfort 4.2 t	
	Fiat Ducato	Mercedes-Benz Sprinter	Fiat Ducato	Mercedes-Benz Sprinter
Getriebe	8G-Wandlerautomatik	6-Gang Schaltgetriebe	8G-Wandlerautomatik	6-Gang Schaltgetriebe
Serienfahrgestell	AL-KO Tiefrahmen heavy	AL-KO Tiefrahmen 415 CDI	AL-KO Tiefrahmen heavy	AL-KO Tiefrahmen 415 CDI
Basismotorisierung	Diesel 2,2 l (180 PS / 132 kW)	Diesel 2,0 l (150 PS / 110 kW)	Diesel 2,2 l (180PS / 132 kW)	Diesel 2,0 l (150 PS / 110 kW)
Länge / Breite / Höhe (mm) ^{1) 2) 3)}	7.345 / 2.270 / 2.920	7.500 / 2.270 / 2.950	7.430 / 2.270 / 2.920	7.590 / 2.270 / 2.950
Radstand (mm)	4.143	4.243	4.143	4.243
Doppelbodenhöhe / Doppelboden-Kellerstauraum (mm)	220 / 460	220 / 460	220 / 460	220 / 460
Stehhöhe im Wohnraum (mm)	1.980 / 1.840***	1.980 / 1.840***	1.980 / 1.840***	1.980 / 1.840***
Heckgarage Innenhöhe (mm)	1.200	1.200	1.120 / 1.240**	1.120 / 1.240**
Türbreite / -höhe Heckgarage Beifahrerseite (mm)	1.050 x 1.140	1.050 x 1.140	1.050 x 1.100	1.050 x 1.100
Türbreite / -höhe Heckgarage Fahrerseite (mm)	1.050 x 1.140	1.050 x 1.140	1.050 x 1.100	1.050 x 1.100
Techn. zul. Gesamtmasse (kg) ⁹⁾	4.250 / 4.500*	4.200 / 4.500*	4.250 / 4.500*	4.200 / 4.500*
Masse in fahrbereitem Zustand (kg) ⁶⁾	3.183	3.107	3.173	3.107
Herstellerseitig festgelegte Masse für Zusatzausrüstung in Serie (kg) ⁷⁾	692	716	701	717
Anhängelast max. (kg) ¹⁰⁾	2.000	2.000	2.000	2.000
Max. Anzahl Sitzplätze im Fahrbetrieb mit 3-Punkt- Gurt Serie / Option ⁵⁾	4	4	4	4
Schlafplätze Serie / Option	2 / 4	2 / 4	2/4	2 / 4
Maße Heckbett (mm)	2.000 / 1.900 x 850	2.000 / 1.900 x 850	1.950 x 1.450	1.950 x 1.450
Maße optionales Zentralhubbett (mm)	1.890 / 1.700 x 1.100	1.890 / 1.700 x 1.100	1.890/1.700 x 1.100	1.890 /1.700 x 1.100
Maße Bettumbau Sitzgruppe** (mm)	1.920 x 1.125 / 650	1.920 x 1.125 / 650	1.920 x 1.125 / 650	1.920 x 1.125 / 650
Kühlschrank Volumen / davon Frosterfach (l)	153 / 29	153 / 29	153 / 29	153 / 29
Heizungssystem	Truma Combi 6	Truma Combi 6	Truma Combi 6	Truma Combi 6
Frischwasservolumen (l) ⁵²⁾	150	150	150	150
Abwasservolumen (l)	140	140	140	140
Batteriekapazität (Ah)	80	80	80	80
Steckdosen 230 V / 12 V / USB	4 / 1 / 2	4 / 0 / 1	4 / 1 / 2	4 / 0 / 1
Artikel-Nr.	111172	111572	111182	111582
Listenpreis inkl. 19% MwSt. (€) ab Werk inkl. Zulassungsunterlagen	117.870	111.450	118.770	112.350

* Option Auflastung

** i.V.m. Sonderausstattung

*** Stehhöhe unter Zentralhubbett

²⁾ Die Fahrzeug-Gesamtbreite entspricht dem Maß von Außenwand zu Außenwand gemessen (Radläufe seitlich bei Fiat Ducato / Mercedes-Benz Sprinter ca. : + 70 mm)

Art. Nr.		216041	216038	216046	216039
Basis-Plus-Paket	Gewicht	lightweight 3.5 t		comfort 4.2 t	
		Fiat	Mercedes	Fiat	Mercedes
	kg	EUR	EUR	EUR	EUR
Chassis-Optionen					
Radzierblenden		-	80	-	80
Carthago Radzierblenden		80	-	80	-
Skid-Plate schwarz		90	-	90	-
Nebelscheinwerfer mit Abbiegelicht		250	-	250	-
Scheinwerferrahmen in schwarz		60	-	60	-
Halbautomatische Klimaanlage Tempmatik ³³⁾		-	3.040	-	3.040
Tempomat		Serie	540	Serie	540
Ladebooster ⁴⁷⁾		210	210	210	210
Vorderachse mit erhöhter Traglast		-	490	-	490
Kraftstofftank 92 Liter		-	-	-	480
Kraftstofftank 90 Liter		-	-	120	-
Lederlenkrad mit Option Multifunktionsstasten (bei Schaltgetriebe inkl. Schalthebel in Leder)		-	450	-	450
Kombiinstrument mit Farbdisplay		-	570	-	570
Regensensor		-	230	-	230
Elektrische Feststellbremse		-	570	-	570
Wärmedämmendes Glas mit Bandfilter an der Frontscheibe		-	340	-	340
Fahrerhausverdunklungssystem: Plissee an Front- und Seitenscheiben ⁵⁰⁾		740	740	740	740
Fahrerhauskomfortsitze mit Neigungs- und Höhenverstellung (vorn / hinten)		580	580	580	580
Radiovorbereitung mit Dachantenne mit DAB+, Lautsprecher (4x) ^{54) 88)}		450	450	450	450
Radio / Moniceiver Pioneer 6,8" inkl. DAB+ ⁸⁰⁾		650	-	650	-
MBUX 10,2" Multimedia inkl. Navigation und DAB+ ⁵¹⁾		-	4.490	-	4.490
Verkehrszeichenassistent		-	430	-	430
Aufbau-Optionen					
Dachluke Midi-Heki mit LED-Spots über L-Wohnsitzgruppe		690	690	690	690
Große Rollergaragentür auf der Fahrerseite		580	580	580	580
XL-Aufbautür „premium two 2.0“ (Breite 63 cm) mit Doppelverriegelung, Fenster- und Insektenschutzrollo		530	530	530	530
Lithium-Ionen-Batterie 90 Ah inkl. Batteriecomputer anstelle 80 Ah Gel-Batterie ¹⁰⁶⁾		890	890	-	-
SOG-Toilettenentlüftung ¹⁰⁷⁾		370	370	370	370
Abwasserschlauchset zur komfortablen Entsorgung		-	-	120	120
USB-Steckdose im Dachstauschrank über Heckbett		110	110	110	110
Vorbereitung Dachhaubenlüfter elektrisch		-	-	240	240
Vorbereitung Solaranlage		-	-	240	240
Vorbereitung Sat-Anlage		-	-	240	240
Vorbereitung Rückfahrkamera (Einzellinse)		-	-	240	240
Gesamtpreis Einzeloptionen		6.280	16.380	6.590	17.050
Paketpreis		5.160	13.290	5.390	13.790
Ihre Ersparnis		1.120	3.090	1.200	3.260
Paketgewicht in kg		29	49,5	72,5	94,5
AUFPREIS Mediacenter Pioneer 9" inkl. Navigation, Reisemobil-Routenführung, DAB+ ¹⁹⁾	1	910	-	910	-
AUFPREIS Multimediasystem Fiat 10,1" inkl. Navigation, Reisemobil Routenführung und DAB+ *	1	1.450	-	1.450	-

* nur i.V.m. Chassis-Plus Paket Fiat

Art. Nr.	216286	
Chassis-Plus-Paket Fiat	Gewicht	
	kg	EUR
Lenkrad und Schaltknauf in Leder		310
Armaturenbrettveredelung: Lüftungsgitter in chrom		240
16 Zoll Alufelgen Fiat für f40 heavy Chassis / f35 i.V.m. 8G-Wandlerautomatik		950
Multifunktionslenkrad (Radiofernbedienung über Steuertasten)		310
Klimaautomatik Fahrerhaus ³³⁾		540
Induktive Handyladeschale		340
Digitales Kombiinstrument mit Farbdisplay im Armaturenbrett ¹⁰⁴⁾		360
Gesamtpreis Einzeloptionen		3.050
Paketpreis	-7	2.900
Ihre Ersparnis		150

Art. Nr.	216270	
Chassis-Plus-Paket Mercedes	Gewicht	
	kg	EUR
Automatikgetriebe 9G-TRONIC inkl. Hold-Funktion		3.490
Motorvariante 170 PS / 125 kW, Euro VI E (nur i.V.m. Automatikgetriebe) ⁹⁹⁾		2.990
16 Zoll Alufelgen (schwarz) mit Ganzjahresbereifung ³²⁾		1.500
Vollautomatische Klimaanlage THERMOTRONIC		670
Gesamtpreis Einzeloptionen		8.650
Paketpreis	13	8.260
Ihre Ersparnis		390

Art. Nr.	216502	
Vorbereitungs-Kit (nur für lightweight 3.5 t)*	Gewicht	
	kg	EUR
Vorbereitung Dachhaubenlüfter elektrisch		240
Vorbereitung Solaranlage		240
Vorbereitung Sat-Anlage		240
Vorbereitung Rückfahrkamera (Einzellinse)		240
Gesamtpreis Einzeloptionen		960
Paketpreis	4,5	750
Ihre Ersparnis		210

* Empfohlen, bei Modellen comfort 4.2 t bereits in Basis-Plus-Paket enthalten

Art. Nr.	212325	
Fahrerassistenz-Paket Mercedes-Benz* ⁵⁰⁾	Gewicht	
	kg	EUR
Aktiver Abstands-Assistent DISTRONIC		✓
Aktiver Spurhalteassistent		✓
Fernlichtassistent		✓
Reifendruckkontrollsystem		✓
Paketpreis	0	1.290

* Nur i.V.m. Chassis-Plus-Paket. Aktiver Bremsassistent und aktiver Aufmerksamkeitsassistent bereits in Serienausstattung enthalten

Art. Nr.		212029	212031	212028	212030
Media-Paket	Gewicht	141 KB-LE, 143 KB-LE	145 RB-LE	148 KB-LE H	148 KB-LE, 149 RB-LE, 150 RB-LE
	kg	EUR	EUR	EUR	EUR
Rückfahrkamerasystem mit Einzellinse ¹⁰⁰⁾		1.150	1.150	1.150	1.150
TV-Wandhalter 32", 180° drehbar im Eingangsbereich		-	710	-	-
TV-Auszugssystem 24" in Seitensitzbank ³⁶⁾		-	-	-	710
TV-Auszugssystem 32" in Seitensitzbank		-	-	710	-
TV-Auszugssystem 24" für TV-Schrank Wohnsitzgruppe		710	-	-	-
Smart-LED-TV 24" ³⁹⁾		1.460	-	-	1.460
Smart-LED-TV 32"		-	1.980	1.980	-
Gesamtpreis Einzeloptionen		3.320	3.840	3.840	3.320
Paketpreis		2.290	2.790	2.790	2.290
Ihre Ersparnis		1.030	1.050	1.050	1.030
Paketgewicht in kg		16	13	10,5	12
AUFPREIS 143 KB-LE: Design-TV-Schrank inkl. Smart-LED-TV 32" anstelle 24" ³⁹⁾	5,5	840	-	-	-
AUFPREIS Rückfahrkamera mit Doppellinse und Shutter anstelle Einzellinse ¹⁰⁰⁾	1	690	690	690	690
AUFPREIS Sat-Anlage Teleco Flatsat Classic 85 mit CI-Slot ^{12) 23)}	15	2.970	2.970	2.970	2.970

Art. Nr.				210730
Paket Küche / Kaffee	Gewicht			
	kg			EUR
Spannungswandler 12 V auf 230 V, 1.800 Watt, Netzvorrangschaltung* ¹⁰³⁾				1.950
Kaffeekapselmaschine mit Anschluss-Set inkl. Auszugssystem				320
Gesamtpreis Einzeloptionen				2.270
Paketpreis			11	1.930
Ihre Ersparnis				340

*Nur in Verbindung mit zweiter Aufbaubatterie (Gel) oder Lithium

Art. Nr.				810632
Wohn-Komfort-Paket (Modelle 143 KB-LE, 145 RB-LE) Serie bei comfort	Gewicht			
	kg			EUR
Lightweight-Einstiegstreppe ausziehbar inklusive Liegeflächenerweiterung				✓
Multifunktionale Spülabdeckung für zusätzliche Wandaufnahme zur Arbeitsflächenerweiterung				✓
Regal-Einlegeboden unter den Längseinzelbetten				✓
Paketpreis			6	650

Art. Nr.		210580	210584	210586
TV-Paket Schlafraum	Gewicht	141 KB-LE, 143 KB-LE, 148 KB-LE, 148 KB-LE H, 149 RB-LE	150 RB-QB	145 RB-LE comfort 4.2 t *
	kg	EUR	EUR	EUR
TV-Schrank im Schlafraum mit spezial TV-Auszugssystem ³⁶⁾		920	-	-
Smart-LED-TV 24" Schlafraum ^{23) 39)}		1.460	-	-
Smart-LED-TV 24" Schlafraum inkl. schwenkbarem TV-Halter		-	-	1.930
Zusätzlicher TV-Anschluss im Schlafraum		-	-	340
TV-Anschlussvorbereitung inkl. Kabel-Set im Baldachin und Abdeckblende ³⁶⁾		-	290	-
Smart-LED-TV 24" Schlafraum inkl. TV-Halter, Kontaktschalter ^{23) 39) 86)}		-	1.950	-
Gesamtpreis Einzeloptionen		2.380	2.240	2.270
Paketpreis		1.640	1.550	1.550
Ihre Ersparnis		740	690	720
Paketgewicht in kg		12,5	6,5	n.a.
AUFPREIS Sat-Anlage Teleco Flatsat Easy Skew Smart 90 / Twin LNB für zweiten TV ^{12) 23)}	16,5	3.150	3.150	3.150

* erhältlich ab April 2025

Artikel-Nr.		€ inkl. 19% MwSt.	kg	T 143 KB-LE lightweight 3.5 t	T 143 KB-LE comfort 4.2 t	T 145 RB-LE lightweight 3.5 t	T 145 RB-LE comfort 4.2 t	T 148 KB-LE comfort 4.2 t	T 148 KB-LE H comfort 4.2 t	T 149 RB-LE comfort 4.2 t	T 150 RB-QB comfort 4.2 t
Fahrgestell Fiat Ducato											
310051	Motor 140 PS / 103 kW, Euro 6e, f35 light, 8G-Wandlerautomatik ⁶⁷⁾ ⁶⁸⁾	Serie	-	X	-	X	-	-	-	-	-
310071	Motor 180 PS / 132 kW, Euro VIe, f40 heavy, 8G-Wandlerautomatik ¹⁰⁾ ⁶⁷⁾	Serie	-	-	X	-	X	X	X	X	X
311810	Verstärkte Feder Vorderachse für optimierten Fahrkomfort ⁵⁷⁾	620	-	○	○	○	○	○	○	○	○
311815	AL-KO „ACS“ High Performance Federbein Vorderachse ⁵⁷⁾	1.490	-	○	○	○	○	○	○	○	○
310467	Auflastung von 4.250 kg auf 4.500 kg bei Fiat Ducato f40 heavy	340	-	-	○	-	○	○	○	○	○
331615	Fiat Full-LED-Frontscheinwerfer ⁴⁴⁾	1.350	-	○	○	○	○	○	○	○	○
331614	Nebelscheinwerfer mit Abbiegelicht	250	2	●	●	●	●	●	●	●	●
210338	Multimediasystem Fiat 10,1" inkl. Navigation, Reisemobil-Routenführung und DAB+ ⁵¹⁾	1.450	1	○	○	○	○	○	○	○	○
310605	Kraftstofftank 90 l	120	23	○	●	○	●	●	●	●	●
Fahrgestell Mercedes-Benz Sprinter											
310467	Auflastung von 4.200 kg auf 4.500 kg	340	-	-	○	-	○	-	○	○	○
331612	LED-High-Performance-Scheinwerfer	2.550	2	○	○	○	○	-	○	○	○
331613	Nebelscheinwerfer mit Abbiegelicht	400	-	○	○	○	○	-	○	○	○
310611	Kraftstofftankvolumen 92 l	480	24,5	○	●	○	●	-	●	●	●
410282	Fahrerhaus Außenfarbe Metallic: obsidianschwarz	1.600	-	○	○	○	○	-	○	○	○
Weitere Chassisoptionen											
311400	Anhängerkupplung abnehmbar	1.900	38	○	○	○	○	○	○	○	○
311430	Anhängerkupplung abnehmbar i.V.m. Pedelec-Rollgarage	2.290	41	-	-	-	-	-	-	-	○
311300	Kurbel-Heckstützen zur Wankstabilisierung im Stand	440	10	○	○	○	○	○	○	○	○
Aufbau außen											
410122	Zentralverriegelung für XL-Aufbautür „premium two 2.0“	350	0,5	○	○	○	○	○	○	○	○
410500	Dachmarkise Kasette Alu, Tuch grau, Länge: 3,5 m	1.630	35	○	-	○	-	-	-	-	-
410520	Dachmarkise Kasette Alu, Tuch grau, Länge: 4,0 m	1.750	39	○	○	○	○	○	○	○	○
410560	Dachmarkise Kasette Alu, Tuch grau, Länge: 4,5 m	1.870	42,5	-	-	-	-	○	○	○	○
410114	Patentierete Pedelec-Rollgarage, Beladungshöhe bis 124 cm ⁴²⁾ ⁶⁶⁾	590	11	-	-	-	-	-	-	-	○
410925	Einschub- und Transportsystem für 2 Pedelecs / E-Bikes ⁷¹⁾	730	28,5	-	-	-	-	-	-	-	○
410270	Doppelbodenstufach inkl. Absenkung mit Außenzugang hinter der Aufbautür	900	8,5	○	X	○	X	X	X	X	X
410760T	Dachfenster „skyview“ mit Designhimmel über Fahrerhaus ⁶⁰⁾	1.380	18	○	○	○	○	○	○	○	○
410850	Dachhaubenlüfter elektrisch über Küchenbereich ²²⁾	520	2,5	○	○	○	○	○	○	○	○
Elektrik											
510020	Zweite Aufbaubatterie Gel 80 Ah in vorhandener Batteriezentrale	540	26	-	○	-	○	○	○	○	○
510056	Lithium-Ionen-Batterie 90 Ah inkl. Batteriecomputer anstelle 80 Ah Gel-Batterie ¹⁰⁶⁾	890	-14,5	●	○	●	○	○	○	○	○
510057	Lithium-Ionen-Batterie 150 Ah inkl. Batteriecomputer und sep. Touch-Display (ersetzt 90 Ah Lithium-Ionen-Batterie)	1.520	5	○	-	○	-	-	-	-	-
510053	Lithium-Ionen-Batterie 150 Ah inkl. Batteriecomputer und sep. Touch-Display ⁵⁵⁾	2.410	-9,5	-	○	-	○	○	○	○	○
510081	Solaranlage: 2 x 110 Watt ¹²⁾	1.990	16,5	○	○	○	○	○	○	○	○
510180	Spannungswandler 12 V auf 230 V, 1.800 W mit Netzvorrangschaltung ¹⁰³⁾ ¹¹⁰⁾	1.950	8	●	●	●	●	●	●	●	●
510255	Steckdosenpaket mit Zusatzsteckdosen (3 x 230 V, 2 x USB) ⁴⁵⁾	490	2,5	○	○	○	○	○	○	○	○
510201	Alarmanlage Carthago Security ³⁵⁾	1.420	3	○	○	○	○	○	○	○	○

Artikel-Nr.		€ inkl. 19% MwSt.	kg	T 143 KB-LE lightweight 3.5 t	T 143 KB-LE comfort 4.2 t	T 145 RB-LE lightweight 3.5 t	T 145 RB-LE comfort 4.2 t	T 148 KB-LE comfort 4.2 t	T 148 KB-LEH comfort 4.2 t	T 149 RB-LE comfort 4.2 t	T 150 RB-QB comfort 4.2 t
Gas Wasser Sonstiges											
610020	Truma DuoControl CS ⁷³⁾	440	3	○	○	○	○	○	○	○	○
610021	Gasfilter für Truma DuoControl CS (empfohlen) ⁹⁵⁾	220	0,5	○	○	○	○	○	○	○	○
610045	Komfort-Gasflaschenauszugssystem (nur i.V.m. Truma DuoControl CS)	650	6	○	○	-	-	-	-	-	-
610140	Außendusche warm / kalt in Rollergarage auf Beifahrerseite	350	2,5	○	○	○	○	○	○	○	○
610480	Rollergaragen-Upgrade mit Nadelfilz, Gepäcknetzen	350	4,5	○	○	○	○	○	○	○	○
610500	Aluriffelblechboden für Rollergarage ⁶⁶⁾	180	11	○	○	○	○	○	○	○	○
Küche Geräte											
550081	Tec-Tower Kühlschrankkombination 153 l mit sep. Gasbackofen ⁷⁵⁾	880	16,5	-	-	-	-	○	-	○	○
550067	Gasbackofen mit Grillfunktion im Küchenunterschrank ³⁷⁾	1.060	8,5	○	○	○	○	○	○	○	○
550287	Kaffeekapselmaschine mit Anschluss-Set inkl. Auszugssystem	320	3	●	●	●	●	●	●	●	●
Heizung Klima											
650040	Truma Combi 6E (zusätzlicher Elektroheizstab 2 x 900 Watt / 230 V) ⁶³⁾	740	1	○	○	○	○	○	○	○	○
650230	Alde Warmwasserheizung, 230 V / Gasbetrieb mit Booster Fahrerhaus ^{63) 113)}	3.400	56	-	-	-	-	○	-	○	○
650240	Alde Wärmetauscher (Nutzung Motorwärme) ^{65) 113)}	1.180	9,5	-	-	-	-	○	-	○	○
Multimedia											
710029	Mediacenter Pioneer 9" inkl. Navigation, Reisemobil-Routenführung, DAB+ (Fiat Ducato) ¹⁹⁾	1.560	3	○	○	○	○	○	○	○	○
710200	Rückfahrkamerasystem mit Einzellinse (Fiat Ducato) ⁹⁷⁾	1.150	0,5	●	●	●	●	●	●	●	●
710220	Rückfahrkamerasystem mit Doppellinse und Shutter ^{97) 100)}	1.840	1	○	○	○	○	○	○	○	○
710501	TV-Wandhalter 32", 180° drehbar im Eingangsbereich ³⁶⁾	710	4,5	-	-	●	●	-	-	-	-
710502	TV-Auszugssystem 24" in Seitensitzbank ³⁶⁾	710	7	-	-	-	-	●	-	●	●
710503	TV-Auszugssystem 32" in Seitensitzbank ³⁶⁾	710	2	-	-	-	-	-	●	-	-
710506	TV-Auszugssystem 24" für TV-Schrank Wohnsitzgruppe ³⁶⁾	710	11	●	●	-	-	-	-	-	-
710547	Smart-LED-TV 24" für TV-Auszugssystem / TV-Halter ³⁹⁾	1.460	5	●	●	-	-	●	-	●	●
710548	Smart-LED-TV 32" für TV-Auszugssystem ³⁹⁾	1.980	8	-	-	●	●	-	●	-	-
710481	TV-Schrank im Schlafraum mit TV-Auszugssystem und Anschluss-Set ³⁶⁾	920	8,5	●	●	-	-	●	●	●	-
910460	Zusätzlicher TV-Anschluss im Schlafraum ^{25) 36)}	340	1,5	●	●	●	●	●	●	●	-
710477	TV-Anschlussvorbereitung Schlafraum inkl. Kabelset und Abdeckblende	290	1	-	-	-	-	-	-	-	●
710474	Smart-LED-TV 24" Schlafraum inkl. schwenkbarem TV-Halter (erhältlich ab April 2025)	1.930	n.a.	-	-	-	●	-	-	-	-
710472	Smart-LED-TV 24" Schlafraum, TV-Schrank bzw. Waschräumrückwand ^{23) 25) 39) 87)}	1.460	4	●	●	-	-	●	●	●	-
710478	Smart-LED-TV 24" Schlafraum inkl. TV-Halter, Kontaktschalter Strom, TV-Signal ^{23) 39) 86)}	1.950	5,5	-	-	-	-	-	-	-	●
Sat-Anlagen											
750041	Sat-Anlage Teleco Flatsat Classic 85 mit CI-Slot ^{12) 23)}	3.450	15	○	○	○	○	○	○	○	○
750046	Sat-Anlage Teleco Flatsat Easy Skew Smart 90 / Twin LNB für zweiten TV ^{12) 23)}	3.810	16,5	○	○	○	○	○	○	○	○

Artikel-Nr.		€ inkl. 19% MwSt.	kg	T 143 KB-LE lightweight 3.5 t	T 143 KB-LE comfort 4.2 t	T 145 RB-LE lightweight 3.5 t	T 145 RB-LE comfort 4.2 t	T 148 KB-LE comfort 4.2 t	T 148 KB-LE H comfort 4.2 t	T 149 RB-LE comfort 4.2 t	T 150 RB-QB comfort 4.2 t
Interieur											
810027	Stilwelt casablanca 1 ⁷⁷⁾	690	-	-	-	-	-	○	○	○	○
810030	Stilwelt nuovo	690	-	○	○	○	○	-	-	-	-
810100	Teppichboden für Wohnraum	370	7,5	○	○	○	○	○	○	○	○
810120	Teppichboden für Fahrerhausbereich	190	2	○	○	○	○	○	○	○	○
810460	Zentralhubbett elektrisch über Sitzgruppe, inkl. Dachfenster in T-Haube ^{38) 60)}	2.290	59	-	-	○	○	○	○	○	○
810580	Wohnsitzgruppe umbaubar zur Schlafmöglichkeit ⁶⁹⁾	590	7,5	○	○	○	○	○	○	○	○
810610	Massive Holz-Schiebetür vor dem Schlafzimmer	410	5,5	-	-	○	X	X	-	X	-
810726	Duscheinlage wasserfest in Wohnraumbodendesign	230	3,5	○	○	-	-	○	○	-	-
Gewichtsreduzierende Sonderausstattung											
810900	Offene Ablagen anstelle rundumlaufende Dachstaukästen im Heckbereich (zur Gewichtsreduktion)	60	-14	○	-	○	-	-	-	-	-
810260	Heckbett mit Unterfederungssystem Carawinx anstelle Lattenrost	570	-2	○	○	○	○	○	○	○	○
Wohnraumstoffe											
850600	Barcelona 23 - Antara-Stoff-Kombination ¹¹²⁾	Serie	-	X	X	X	X	X	X	X	X
850610	Venezia - Antara-Stoff-Kombination ¹¹²⁾	Serie	-	X	X	X	X	X	X	X	X
850620	Cambridge 25 - Antara-Stoff-Kombination ¹¹²⁾	Serie	-	X	X	X	X	X	X	X	X
850304	London 25 - Stoff-Kombination	Serie	-	X	X	X	X	X	X	X	X
850314	Paris - Stoff-Kombination	420	-	○	○	○	○	○	○	○	○
850640	Davos - Textilleder-Stoff-Kombination	420	1	○	○	○	○	○	○	○	○
850710	Teilleder Elfenbein - Leder-Stoff-Kombination	1.490	2	○	○	○	○	○	○	○	○
850720	Teilleder Macchiato 23 - Leder-Stoff-Kombination ¹¹²⁾	1.490	2	○	○	○	○	○	○	○	○
850690	Leder Elfenbein	3.680	3	○	○	○	○	○	○	○	○
850730	Leder Sand ^{112) *}	3.680	3	○	○	-	-	○	○	○	○
850740	Leder Macchiato	3.680	3	○	○	○	○	○	○	○	○
850501	Schlafwelt & Deko-Set: Dekokissen, Wohndecke, Spannbettlaken-Set ²⁶⁾	410	3,5	○	○	○	○	○	○	○	○

* nicht möglich i.v.m. Stilwelt casablanca 1

Die Faszination der Carthago Premiumklasse:

Eleganz, Komfort und Extravaganz

Exklusives Außendesign:



- Modernes GFK-Busheck
- Carthago Rückleuchten mit LED-Lauflichtblinker

Komfortbetonte Grundrisse:



- L-Wohnsitzgruppe mit rechteckigem Tisch
- Apothekerschrank
- Separierbares Umkleidezimmer

Doppelboden-Keller mit riesigem, beheiztem Stauraum:



- Nutzhöhe bis zu 70 cm
- Außenzugang über mehrere große Klappen. Komfortabler Innenzugang über Sitzbankdeckel der L-Wohnsitzgruppe, aufklappbare Seitensitzbank sowie große Wohnraumbodenklappen
- Großer, zentraler Durchladeraum (Innenhöhe 22 cm) mit tief abgesenktem Stauraumkeller (Nutzhöhe 46 cm), bequem beladbar auch durch die XL-Aufbautür über große, aufstellbare Wohnraumbodenklappe
- Gesamter Doppelboden beheizt mit Klimateilfunktion
- Erweitertes Stauraumkonzept im Wohnraum mit umlaufenden Dachstauschränken im Fahrerhaus und Schlafbereich (Queensbettmodelle: Dachstauschränke über dem Bett)

Überdurchschnittliche Autarkie:



- 170-l-Frischwasser, 140-l-Abwasser, 2 x 80 Ah Batterien

Carthago Karosseriebau der Liner-Premiumklasse:



- Hochstabile Karosserieverbindung mittels Tragholme (Dach-Wand / Boden-Wand)
- Holzfrierer Aufbau mit wasserabweisendem RTM-Hartschaum-Isolierkern
- Wand und Dachinnenseite aus Aluminium, damit Blitzschutz
- Mikrofaser-Wandbelag

[-] Basisfahrzeug

Fiat Ducato mit AL-KO-Tiefrahmen Carthago spezial

- Motor: Diesel 2,2 l Multijet 3 mit AdBlue (19 l), 180 PS / 132 kW, 4 Zylinder, 350 Nm, Euro VIe, Frontantrieb
- Kraftstofftank 90 l
- **8G-Wandlerautomatik in Serie**
- Start-Stopp-System
- Seitenwindassistent, Tempomat, ABS, ESP, ASR, elektronische Wegfahrsperrung, Hillholder, Hill Descent Control, Traction Plus, Stabilitätskontrolle für Anhänger, Kollisions-Bremssystem⁶⁵
- Klimaanlage manuell
- Airbag Fahrer / Beifahrer¹¹
- Cupholder
- Tagfahrlicht in Scheinwerfer integriert
- Radzierblenden mit Carthago Schriftzug
- Schmutzfänger an Hinterachse
- Pannenset Fix & Go
- 16 Zoll Stahlfelgen
- Ganzjahresreifen (M+S)

Mercedes-Benz Sprinter mit AL-KO-Tiefrahmen Carthago spezial light

- Motor: Diesel 2,0 l mit AdBlue (22 l), 150 PS / 110 kW, 4 Zylinder, 330 Nm, Euro VI E, 6-Ganggetriebe, Frontantrieb
- 16 Zoll Stahlfelgen
- Kraftstofftank 65 l
- Keyless Start inkl. Start/Stopp-Taste
- Seitenwindassistent, Berganfahrhilfe, ABS, ASR, EBV, ESP
- Aktiver Bremsassistent und aktiver Aufmerksamkeitsassistent
- Spurhalteassistent mit akustischem Warnsignal
- Cupholder Fahrer- und Beifahrer, Handschuhfach Beifahrerseite
- Klappdeckel für Ablagefach
- Automatische Fahrlichtsteuerung
- Mercedes-Benz Notrufsystem, Pannenmanagement
- Vlies-Batterie 12 V / 92 Ah
- Vorbereitung (Kabelsatz) für Zentralverriegelung Aufbautür
- Warmluftzusatzheizung elektrisch im Fahrerhaus
- Ganzjahresreifen (M+S)

[+] Karosseriebau der Liner-Premiumklasse

- 10 Jahre Dichtigkeitsgarantie
- Holzfrierer Karosseriebau mit GFK-Dach- und Bodenbelag
- Dach-Wandverbindung über Dachrundung und Tragholme
- Dachsystemschienen seitlich mit Regenwasserableitung
- Seiten- und Heckwand mit Aluminium auf Außen- und Innenseite
- RTM-Hartschaum-Isolierkern in Dach, Boden und Seitenwand
- Boden-Seitenwandverbindung über vollflächig verklebte Aluminium-Tragholme mit zusätzlichem Kältestopp
- Gesamtwand- und Dachstärke 38 mm
- Karosserie mit geprüftem Blitzschutz / Faraday-Käfig
- Außenklappen aus original Seitenwandmaterial „Carthago Isoplus“
- Klappendichtung innen- und außenliegend, äußere Dichtung als Schwallwasserschutz
- Außenklappen und Aufbautür mit innenliegenden Scharnieren
- Seitenschürzen segmentiert aus Aluminium-Profil
- GFK-Busheck doppelschalig isoliert, separate Heckstoßstange
- Carthago Rückleuchten mit LED-Lauflichtblinker
- Aufbaufenster Seitz S4, kältebrückenfreier Doppelrahmen mit Isolierverglasung, Fliegengitterrollo und Verdunklungsplissee
- LED-Außenleuchte über Aufbautür mit Regenabtropfkante
- Einstiegsstufe Aufbautür elektrisch ausfahrbar inkl. Warnsummer

[+] Fahrerhaus

- T-Haube in GFK
- Fahrerhaustüren mit Zentralverriegelung und elektrisch bedienbaren Fenstern auf Fahrer- und Beifahrerseite
- Fahrer- und Beifahrerkomfortsitze Aguti in Wohnraumstoff, drehbar, gepolsterten Armlehnen
- Außenspiegel elektrisch verstell- und beheizbar
- Rundumlaufende Dachstauschränke über Fahrerhaus
- Trennvorhang zum Wohnraum

Doppelboden-Keller

- Nutzhöhe bis zu 70 cm
- Beheizter und beleuchteter Durchladestauraum
- Außenzugang über mehrere große Klappen
- Innenzugang über L-Wohnsitzgruppe mit Patentbeschlag, aufklappbare Seitensitzbank sowie über große Wohnraumbodenklappen im Eingangs- und Küchenbereich
- Zentraler Durchladerraum (Innenhöhe 22 cm) mit abgesenktem Stauraumkeller (Nutzhöhe 46 cm)

Große Rollergarage

- Rollergarage belastbar bis 350 kg
- Große Garagentüren auf Beifahrer- und Fahrerseite
- Garagenboden mit GFK auf Ober- und Unterseite, Antirutschbelag
- Rundum frostsicher isoliert und beheizt
- Verzurrsystem über Aluminium-Tragholm inkl. acht Verzurrösen

Interieur

- Stilwelt linea moderna: Möbeldekor Goldakazie mit Dachschrankfronten in Bicolor-Optik mit Hochglanz-Elfenbein

Wohnraum

- Wand- und Dachinnenseite mit Mikrofaser-Klimawandbelag
- L-Wohnsitzgruppe mit Seitensitzbank
- Wandverkleidung hinter Seitensitz in Leder-Optik
- Panoramadachluke Heki III über Wohnsitzgruppe mit LED-Lichtspots
- 360°-Wohnraumschreibtisch, über Fußpedal drehbar und zweifach verschiebbar
- Ausdrehbarer Schuhschrank mit Aufnahmesystem im Sitzbanksockel
- Sitzpolster mit Mehrlagen-Premiumschaumkern und Rückenstützfunktion
- Doppelverbindungstechnik „Durafix“: Möbelteile verschraubt und verzapft
- Klappenschließer mit Softdämpfung
- Dekogardine abnehmbar, Raffrollosystem vertikal verstell- und fixierbar

Küche

- Komfort-Winkelküche mit erhöhtem Küchentresen als optische Raumteilung und zusätzlicher Arbeitsfläche
- Küchenarbeitsoberfläche in Dekor Savannah mit Corian-Abtropfkante
- Arbeitsfläche unterleuchtet mit LED-Lichtband
- Küchenauszüge rollengelagert „easy glide“ mit Soft-Close-Einzug
- Separater Abfallbehälter in getrenntem Hygienebereich
- Separate Besteckschublade mit Einteilung, Flaschenaufnahme
- 3-Flammen-Herd mit geteilter Glasabdeckung für zusätzliche Abstellfläche mit robustem Gussrost und reinigungsfreundlichem Glasboden
- Edelstahl-Rundspüle in Arbeitsoberfläche eingelassen, mit multifunktionaler Spülenabdeckung inkl. Wandaufnahme zur Arbeitsflächenerweiterung
- Design-Wasserarmatur aus Metall mit Ausziehbrause
- Küchenrückwand in Dekorglas Creme
- Großer Kühlschrank mit beidseitiger Türöffnung, separatem Gefrierfach, automatischer Energiequellsuche 12 V / 230 V / Gasbetrieb
- Apothekerschrank ausziehbar
- Elektrischer Dachhaubenlüfter über Küchenbereich

Bad & Umkleidezimmer

Umkleidezimmer & Raumtrennung

- Umkleidezimmer mit verschließbarer Raumtrenntür zum Wohnraum
- Massive Holz-Schiebetür vor dem Schlafzimmer (Modell 4.9 LE)
- Ausziehbarer Fernsehwand und Raumteiler vor dem Schlafzimmer (Modell 5.0 QB)

Raumbad mit separatem Duschaum

- Ebener Duscheinstieg „one-level“
- Handtuchstange über Runddusche
- Duscheinlage wasserfest in Wohnraumbodendesign
- Handbrause höhenverstellbar an Chromstange
- Dachhaube im Duschaum
- Dachluke Mini-Heki Waschaum
- Waschtischunterschrank mit Toilettenpapierhalter, Spiegelstauschrank
- Raumbadtür mit 3-fach-Funktion (Waschaum-Doppeltür für Toilettenraum und Raumtrennung Wohnraum)

Schlafen

Festbetten im Heck

- Medizinisch empfohlenes, punktelastisches Schlafsystem Carawinx, beheizt und unterlüftet
- 7-Zonen-Qualitäts-Kaltschaummatratze
- Dachluke Mini-Heki
- Aufstellbares Kopfteil

Längseinzelbetten

- Komfort-Einstiegstreppe ausziehbar mit zusätzlichem Stauraum inkl. Liegeflächenerweiterung
- Design-Ablagen im Bereich Dachstauschränke Schlafzimmer
- Kleiderschränke unter Betten in den Doppelboden-Keller abgesenkt, mit Liftfunktion und geteilter Matratze
- Rundumlaufende Dachstauschränke

Bordtechnik

Wasser

- Frisch- und Abwassertank im beheizten Doppelboden-Keller, Reinigungsöffnung über Wohnraumbodenklappe bzw. Rollergarage (modellabhängig)
- Wasserablasszentrale im zentralen Doppelboden-Keller
- Wartungsarmes Druckwasserpumpensystem
- Abwasserschlauch-Set zur komfortablen Entsorgung

Gas

- Außenliegender, niedrig positionierter Gasflaschenkasten
- Aufnahme 2 x 11 kg Gasflaschen
- Gasabsperrhähne im Küchenbereich

Elektrik

- Elektrozentrale in Rollergarage inkl. Ladegerät, Sicherungen, FI-Schutzautomat, Ladeautomatik 16 A mit Abschaltautomatik bei Unterspannung
- Batteriezentrale im Doppelboden, beheizt, 2 x 80 Ah Gel-Batterien, Zugang durch Doppelbodenstauraum Beifahrerseite, Stromhauptschalter
- Digitales Bedienpanel Truma CP+ für Warmluftheizung, hinter Technikblende über Eingangstür
- 230 V Steckdose im Eingangsbereich, Küche, Bad, Rollergarage
- 12 V Steckdose im Fahrerhaus
- USB Steckdose im Fahrerhaus (2 x)

Innovatives Lichtkonzept

- Beleuchtungssystem mit zahlreichen LED-Lichtspots im Fahrerhaus, Wohn- und Umkleidezimmer stufenlos dimmbar
- Deckenbaldachine mit zusätzlichen LED-Lichtspots und indirekter LED-Beleuchtung
- LED-Akzentlicht mit Hinterleuchtung im Eingangsbereich

Heiztechnik

- Warmluftauslässe im Wohnraum, Doppelboden-Keller, Rollergarage und Aufbautüreinstieg
- Fußbodenheizungseffekt durch beheizten Klimaspeicher-Doppelboden-Keller



Fiat Modelle:
Motor 180 PS inkl.
8G-Wandlerrautomatik in Serie



Bitte lesen Sie sich die rechtlichen Hinweise zu gewichtsbezogenen Angaben auf den Seiten 3-6 vor Vertragsabschluss aufmerksam durch!



Alternativ können Sie den QR-Code abschnappen und erhalten ebenfalls alle wichtigen Hinweise rund um das Thema Gewicht!

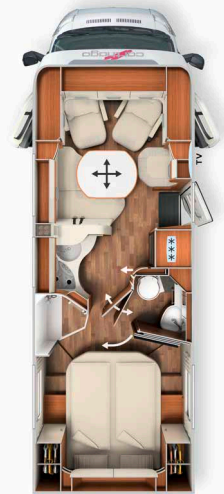
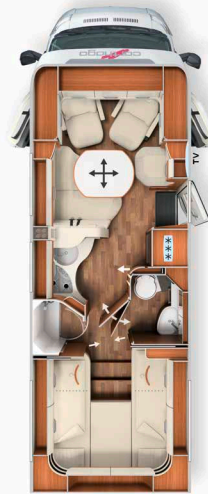

	T 4.9 LE		T 5.0 QB
Basisfahrzeug	Fiat Ducato	Mercedes-Benz Sprinter	Fiat Ducato
Getriebe	8G-Wandlerrautomatik	6-Gang Schaltgetriebe	8G-Wandlerrautomatik
Serienfahrzeugstell	AL-KO-Tiefrahmen 40 heavy	AL-KO Tiefrahmen 415 CDI	AL-KO-Tiefrahmen 40 heavy
Basismotorisierung	Diesel 2,2 l (180 PS / 132 kW)	Diesel 2,0 l (150 PS / 110 kW)	Diesel 2,2 l (180 PS / 132 kW)
Länge / Breite / Höhe (mm) ^{1) 2) 3)}	7.340 / 2.270 / 2.920	7.500 / 2.270 / 2.950	7.430 / 2.270 / 2.920
Radstand (mm)	4.143	4.243	4.143
Doppelbodenhöhe / Doppelboden-Kellerstauraum (mm)	220 / 460		220 / 460
Stehhöhe im Wohnraum (mm)	1.980		1.980
Heckgarage Innenhöhe (mm)	1.200		1.120 / 1.240**
Türbreite / -höhe Heckgarage Beifahrerseite (mm)	1.050 x 1.140		1.050 x 1.100
Türbreite / -höhe Heckgarage Fahrerseite (mm)	1.050 x 1.140		1.050 x 1.100
Techn. zul. Gesamtmasse (kg) ⁹⁾	4.250 / 4.500*		4.250 / 4.500*
Masse in fahrbereitem Zustand (kg) ⁶⁾	3.375		3.365
Herstellerseitig festgelegte max. Masse für Zusatzausrüstung in Serie (kg) ⁷⁾	498		507
Anhängelast max. (kg) ¹⁰⁾	1.800		1.800
Max. Anzahl Sitzplätze im Fahrbetrieb mit 3-Punkt-Gurt Serie ⁵⁾	4		4
Schlafplätze (Serie / Option)	2 / 3		2 / 3
Maße Heckbett (mm)	2.000 / 1.900 x 850		1.950 x 1.450
Maße Bettumbau Sitzgruppe (mm) ***	1.920 x 1.125 / 670		1.920 x 1.125 / 670
Kühlschrank Volumen / davon Frosterfach (l)	153 / 29		153 / 29
Heizungssystem	Truma Combi 6		Truma Combi 6
Frischwasservolumen (l) ⁵²⁾	170		170
Frischwasservolumen bei Fahrbefüllung (l)	20		20
Abwasservolumen (l)	140		140
Batteriekapazität (Ah)	2 x 80		2 x 80
Steckdosen 230 V / 12 V / USB	4 / 1 / 2		4 / 1 / 2
Artikel-Nr.	131270	131470	131280
Listenpreis inkl. 19 % MwSt. (€) inkl. Zulassungsunterlagen	123.710	120.930	125.100

* Option mit max. Auflastung

** Option Pedelec-Rollgarage

*** i.V.m. Sonderausstattung

²⁾ Die Fahrzeug-Gesamtbreite entspricht dem Maß von Außenwand zu Außenwand gemessen (Radläufe seitlich ca.: + 70 mm).

Art. Nr.	216071		216076	
Super-Paket	Gewicht	Fiat	Mercedes-Benz	
	kg	EUR	EUR	
Chassis-Optionen				
Halbautomatische Klimaanlage Tempmatik ³³⁾		-	3.040	
Skid-Plate schwarz		90	-	
Nebelscheinwerfer mit Abbiegelicht		250	-	
Scheinwerferrahmen in schwarz		60	-	
Tempomat		Serie	540	
Ladebooster ⁴⁷⁾		210	210	
Kraftstofftank 92 Liter		-	480	
Vorderachse mit erhöhter Traglast		-	490	
Lederlenkrad mit Option Multifunktionstasten (bei Schaltgetriebe inkl. Leder-Schalthebel)		-	450	
Kombiinstrument mit Farbdisplay		-	570	
Regensensor		-	230	
Elektrische Feststellbremse		-	570	
Wärmedämmendes Glas mit Bandfilter an der Frontscheibe		-	340	
Fahrerhauskomfortsitze mit Neigungs- und Höhenverstellung (vorn / hinten)		580	580	
Fahrerhausverdunklungssystem, Plissee an Seitenscheiben und Frontscheibe		740	740	
Kurbel-Heckstützen zur Wankstabilisierung im Stand		440	440	
MBUX 10,2" Multimedia inkl. Navigation und DAB+		-	4.490	
Verkehrszeichenassistent		-	430	
Aufbau-Optionen				
XL-Aufbautür „premium two 2.0“ (Breite 63 cm) mit Doppelverriegelung, Fenster- und Insektenschutzrollo		530	530	
Zentralverriegelung Fahrerhaustüren und Aufbau­tür mit Funktion „coming home“ ⁴⁷⁾		580	580	
Rollergaragen-Upgrade mit Nadelfilz, Gepäcknetzen		350	350	
SOG-Toilettenentlüftung über Dachkamin		370	370	
Truma DuoControl CS ⁷³⁾		440	440	
Design-Barschrank mit Gläserhalter und Glas-Set über Küche		430	430	
USB-Steckdose im Dachstauschrank über Heckbett		110	110	
Vorbereitung Solaranlage		240	240	
Vorbereitung Sat-Anlage		240	240	
Vorbereitung Rückfahrkamera (Einzellinse)		240	240	
Radio / Moniceiver Pioneer 6,8" inkl. DAB+, Radiovorb., Dachantenne, Lausprecher (4x) ^{80) 88)}		1.100	-	
Rückfahrkamerasystem mit Einzellinse		1.150	1.150	
Gesamtpreis Einzeloptionen		8.150	18.280	
Paketpreis		6.590	15.050	
Ihre Ersparnis		1.560	3.230	
Paketgewicht in kg		58,5	100,5	
AUFPREIS Mediaceiver Pioneer 9" inkl. Navigation, Reisemobil-Routenführung, DAB+ ¹⁹⁾	1	910	-	
AUFPREIS Multimediasytem Fiat 10,1" inkl. Navigation, Reisemobil Routenführung und DAB+*	1	1.450	-	
AUFPREIS Rückfahrkamera mit Doppellinse und Shutter anstelle Einzellinse ^{97) 100)}	1	690	-	

* nur i.V.m. Chassis-Plus Paket Fiat

Art. Nr.	216286	
Chassis-Plus-Paket Fiat	Gewicht	
	kg	EUR
Lenkrad und Schaltknauf in Leder		310
Armaturenbrettveredelung: Lüftungsgitter in chrom		240
16 Zoll Alufelgen Fiat für f40 heavy Chassis / f35 i.V.m. 8G-Wandlerautomatik		950
Multifunktionslenkrad (Radiofernbedienung über Steuertasten)		310
Klimaautomatik Fahrerhaus ³³⁾		540
Induktive Handyladeschale		340
Digitales Kombiinstrument mit Farbdisplay im Armaturenbrett ¹⁰⁴⁾		360
Gesamtpreis Einzeloptionen		3.050
Paketpreis	-7	2.900
Ihre Ersparnis		150

Art. Nr. 216270

Chassis-Plus-Paket Mercedes	Gewicht	
	kg	EUR
Automatikgetriebe 9G-TRONIC inkl. Hold-Funktion		3.490
Motorvariante 170 PS / 125 kW, Euro VI E (nur i.V.m. Automatikgetriebe) ⁹⁹⁾		2.990
16 Zoll Alufelgen (schwarz) mit Ganzjahresbereifung ³²⁾		1.500
Vollautomatische Klimaanlage THERMOTRONIC ³³⁾		670
Gesamtpreis Einzeloptionen		8.650
Paketpreis	13	8.260
Ihre Ersparnis		390

Art. Nr. 212325

Fahrerassistenz-Paket Mercedes-Benz* 50)	Gewicht	
	kg	EUR
Aktiver Abstands-Assistent DISTRONIC		✓
Aktiver Spurhalteassistent		✓
Fernlichtassistent		✓
Reifendruckkontrollsystem		✓
Paketpreis	0	1.290

* Nur i.V.m. Chassis-Plus-Paket. Aktiver Bremsassistent und aktiver Fahrerassistenzassistent bereits in Serienausstattung enthalten

Art. Nr. 210730

Paket Küche / Kaffee	Gewicht	
	kg	EUR
Spannungswandler 12 V auf 230 V, 1.800 Watt, Netzvorrangschaltung		1.950
Kaffeekapselmaschine mit Anschluss-Set inkl. Auszugssystem		410
Gesamtpreis Einzeloptionen		2.360
Paketpreis	10	2.020
Ihre Ersparnis		340

Art. Nr. 210401

TV-Paket Wohnraum	Gewicht	
	kg	EUR
TV-Auszugssystem in Seitensitzbank ³⁶⁾		710
Smart-LED-TV 24" ³⁹⁾		1.460
Gesamtpreis Einzeloptionen		2.170
Paketpreis	11,5	1.410
Ihre Ersparnis		760
AUFPREIS Sat-Anlage Teleco Flatsat Classic 85 mit CI-Slot ^{12) 23)}		2.970

Art. Nr. 210580 210584

TV-Paket Schlafraum	Modell: 4.9 LE	Modell: 5.0 QB
	EUR	EUR
TV-Schrank im Schlafraum mit speziel TV-Auszugssystem ³⁶⁾	920	-
Smart-LED-TV 24" Schlafraum ^{23) 39)}	1.460	-
TV-Anschlussvorbereitung inkl. Kabel-Set im Baldachin und Abdeckblende ³⁶⁾	-	290
Smart-LED-TV 24" Schlafraum inkl. TV-Halter, Kontaktschalter ^{23) 39) 86)}	-	1.950
Gesamtpreis Einzeloptionen	2.380	2.240
Paketpreis	1.640	1.550
Ihre Ersparnis	740	690
Paketgewicht in kg	12,5	6,5
AUFPREIS Sat-Anlage Teleco Flatsat Easy Skew Smart 90 / Twin LNB für zweiten TV ^{12) 23)}	3.150	3.150

Artikel-Nr.		€ inkl. 19 % MwSt.	kg	T 4,9 LE	T 5,0 QB
Fahrgestell Fiat Ducato					
310071	Motor 180 PS / 132 kW, Euro VIe, f40 heavy, 8G-Wandlerautomatik	Serie	-	X	X
311810	Verstärkte Feder Vorderachse für optimierten Fahrkomfort ⁵⁷⁾	620	-	○	○
311815	AL-KO „ACS“ High Performance Federbein Vorderachse ⁵⁷⁾	1.490	-	○	○
310467	Auflastung von 4.250 kg auf 4.500 kg	340	-	○	○
330840	AL-KO Air Premium X2, Vollluftfederung an Hinterachse ¹³⁾	4.790	45	○	○
330880	AL-KO Air Premium X4, Vollluftfederung an Hinter-/Vorderachse ^{13) 20)}	12.990	50	○	○
331615	Fiat Full-LED-Frontscheinwerfer ⁴⁴⁾	1.350	-	○	○
331614	Nebelscheinwerfer mit Abbiegelicht	250	2	●	●
310675	LED-Tagfahrlicht anstelle serienmäßigen Tagfahrlicht ⁴⁴⁾	440	-	○	○
Fahrgestell Mercedes-Benz Sprinter					
310467	Auflastung 4.200 kg auf 4.500 kg	340	-	○	-
330841	AL-KO Air Premium X2, Vollluftfederung an Hinterachse inkl. PSM-Modul ^{8) 13)}	7.390	45	○	-
331612	LED-High-Performance-Scheinwerfer	2.550	2	○	-
331613	Nebelscheinwerfer mit Abbiegelicht	400	-	○	-
410282	Fahrerhaus Außenfarbe Metallic: obsidianschwarz	1.600	-	○	-
Weitere Chassisoptionen Fiat / Mercedes-Benz					
331341	AL-KO HY4 hydraulische Hubstützenanlage vorn und hinten ⁴⁸⁾	8.280	70	○	○
311400	Anhängerkupplung abnehmbar	1.900	38	○	○
311430	Anhängerkupplung abnehmbar i.V.m. Pedelec-Rollgarage	2.290	41	-	○
Aufbau außen					
410123	Zentralverriegelung für Außen- und Rollergaragenklappen	720	5	○	○
410160	Zusätzliches Sicherheitsschloss in Auftür	370	1	○	○
410560	Dachmarkise Kassette Alu, Tuch grau, Länge: 4,5 m	1.870	42,5	○	○
410690	LED-Lichtband an Dachmarkise	350	5	○	○
410114	Patentierete Pedelec-Rollgarage, Beladungshöhe bis 124 cm ^{42) 66)}	590	11	-	○
410925	Einschub- und Transportsystem für 2 Pedelecs / E-Bikes ⁷¹⁾	730	28,5	-	○
410760T	Dachfenster „skyview“ mit Designhimmel über Fahrerhaus	1.380	18	○	○
Elektrik					
510054	Lithium-Ionen-Batterie 150 Ah inkl. Batteriecomputer und sep. Touch-Display ⁵⁵⁾	2.200	-34	○	○
510055	2. Lithium-Ionen-Batterie 150 Ah, insgesamt 300 Ah, inkl. Batteriecomputer ⁵⁵⁾	2.410	16	○	○
510081	Solaranlage: 2 x 110 Watt ¹²⁾	1.990	16,5	○	○
510180	Spannungswandler 12 V auf 230 V, 1.800 W mit Netzvorrangschaltung	1.950	8	●	●
510255	Steckdosenpaket mit Zusatzsteckdosen (3 x 230 V, 2 x USB) ⁴⁵⁾	490	2,5	○	○
510201	Alarmanlage Carthago Security ³⁵⁾	1.420	3	○	○
Gas Wasser Sonstiges					
610021	Gasfilter für Truma DuoControl CS (empfohlen) ⁹⁵⁾	220	0,5	○	○
610120	Gas-Außenanschluss hinter Doppelboden-Außenstauraum Beifahrerseite	270	5	○	○
610140	Außendusche warm / kalt in Rollergarage auf Beifahrerseite	350	2,5	○	○
610220	Toilette Thetford C 260 mit Keramikeinsatz und 3-stufiger Füllstandanzeige	230	5	○	○
610500	Aluriffelblechboden für Rollergarage ⁶⁶⁾	180	11	○	○
Küche Geräte					
550081	Tec-Tower Kühlschrankkombination 153 l mit sep. Gasbackofen ⁷⁵⁾	880	16,5	○	○
550067	Gasbackofen mit Grillfunktion im Küchenunterschrank ³⁷⁾	1.060	8,5	○	○
550286	Kaffee kapselmaschine mit Anschluss-Set inkl. Auszugssystem	410	2	●	●

Artikel-Nr.		€ inkl. 19 % MwSt.	kg	T 4.9 LE	T 5.0 QB
Heizung Klima					
650040	Truma Combi 6E (zusätzlicher Elektroheizstab 2 x 900 Watt / 230 V) ⁶³⁾	740	1	○	○
650230	Alde Warmwasserheizung, 230 V / Gasbetrieb mit Booster Fahrerhaus ⁶³⁾	3.400	56	○	○
650240	Alde Wärmetauscher (Nutzung Motorwärme)	1.180	9,5	○	○
650260	Dachklimaanlage Truma Aventa Comfort ^{12) 14)}	2.710	31	○	○
Multimedia					
710029	Mediacenter Pioneer 9" inkl. Navi, Reisemobil-Routenführung, DAB+ (Fiat Ducato) ¹⁹⁾	1.560	3	○	○
710220	Rückfahrkamerasystem mit Doppellinse und Shutter an Heckwand ¹⁰⁰⁾	1.840	1	○	○
710502	TV-Auszugssystem in Seitensitzbank ³⁶⁾	710	7	●	●
710547	Smart-LED-TV 24" für TV-Auszugssystem ³⁹⁾	1.460	5	●	●
910460	Zusätzlicher TV-Anschluss im Schlafraum ^{25) 36)}	340	1,5	●	-
710481	TV-Schrank im Schlafraum mit TV-Auszugssystem und Anschluss-Set ³⁶⁾	920	8,5	●	-
710477	TV-Anschlussvorbereitung Schlafraum inkl. Kabelset und Abdeckblende	290	1	-	●
710472	Smart-LED-TV 24" für TV-Schrank im Schlafraum ^{23) 25) 39) 87)}	1.460	4	●	-
710478	Smart-LED-TV 24" Schlafraum inkl. TV-Halter, Kontaktschalter ^{23) 39) 86)}	1.950	5,5	-	●
Sat-Anlagen					
750041	Sat-Anlage Teleco Flatsat Classic 85 mit CI-Slot ^{12) 23)}	3.450	15	○	○
750046	Sat-Anlage Teleco Flatsat Easy Skew Smart 90 / Twin LNB für zweiten TV ^{12) 23)}	3.810	16,5	○	○
Interieur					
810026	Stilwelt linea progressiva ⁷⁸⁾	870	-	○	○
810100	Teppichboden für Wohnraum	370	7,5	○	○
810120	Teppichboden für Fahrerhausbereich	190	2	○	○
810580	Wohnsitzgruppe umbaubar zur Schlafmöglichkeit ⁶⁹⁾	590	7,5	○	○
810684	Wohnsitzgruppe mit verkürztem L-Schenkel für breiteren Durchgang	320	-	○	○
Wohnraumstoffe					
850600	Barcelona - Antara-Stoff-Kombination	Serie	-	X	X
850610	Venezia - Antara-Stoff-Kombination	Serie	-	X	X
850640	Davos - Textileder-Stoff-Kombination	420	1	○	○
850710	Teilleder Elfenbein - Leder-Stoff-Kombination	1.490	2	○	○
850720	Teilleder Macchiato - Leder-Stoff-Kombination	1.490	2	○	○
850690	Leder Elfenbein	3.680	3	○	○
850730	Leder Sand	3.680	3	○	○
850740	Leder Macchiato	3.680	3	○	○
850501	Schlafwelt & Deko-Set: Dekokissen, Wohndecke, Spannbettlaken-Set ²⁶⁾	410	3,5	○	○

Tipps und erweiterte Ausstattungshinweise



Truma DuoControl CS mit Crashsensor, Umschaltautomatik und Funktion Eis-Ex

Die Truma DuoControl CS ist ein Sicherheits-Gasdruckregler mit Crashsensor für zwei Gasflaschen. Ist die Betriebsflasche leer, schaltet die Anlage automatisch auf die Reserveflasche um. Dank des integrierten Crashsensors eignet sich die DuoControl CS optimal für den sicheren Betrieb gasbetriebener Geräte während der Fahrt. Der Crashsensor reagiert z. B. bei einem Unfall schon bei einer geringen Aufprallgeschwindigkeit von 15 bis 20 km/h. Die Gaszufuhr wird dann sofort unterbrochen, bevor Schäden an Leitungen und Geräten entstehen können. Das bedeutet: entspanntes Ankommen, ein wohliges Gefühl und Sicherheit für alle.

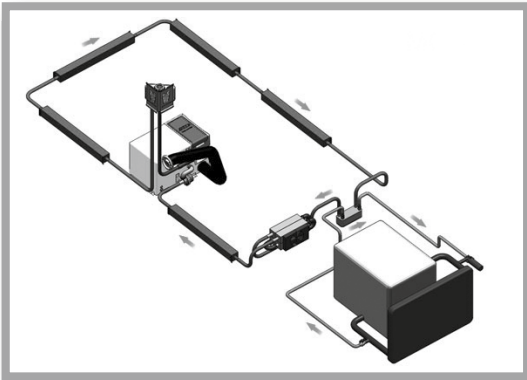

Alde-Wärmetauscher

Mit dem Wärmetauscher in Kombination mit dem optionalen Zentralheizungssystem von Alde kann die Kühlanlage des Fahrzeugmotors für die Heizung des Wohnraums genutzt werden. Dazu muss lediglich die gewünschte Raumtemperatur auf dem Raumthermostaten eingestellt und die Umwälzpumpe des Heizsystems gestartet werden.

Mit einer Umwälzpumpe des Basisfahrzeugs kann die Heizung auch in umgekehrte Richtung arbeiten. In diesem Fall fungiert die Aufbauheizung als Motorvorwärmung, das Zentralheizungssystem erwärmt dabei das Kühlsystem des Fahrzeugmotors.



Patentierte Pedelec-Rollgarage, mit Beladungshöherweiterung bis 124 cm i.V.m. Einschub- und Transportsystem

Zwei Vorteile in einem bei Carthago Queensbettmodellen:

1. Große Pedelec-Rollgarage mit gleichzeitig niedrigem, bequem zugänglichem Queensbett im Heck
2. Beladungshöherweiterung

Die Lösung: Durch Hochschwenken der Bettunterkante und der Absenkung im Boden ist ein Transport von Fahrrädern mit einer Lenkerhöhe von 124 cm möglich. Das Einschub- und Transportsystem ermöglicht dabei ein einfaches Beladen. Mit der zusätzlichen Abdeckplatte ist die Pedelec-Rollgarage auch mit ebenem Garagenboden nutzbar.

Tipps und erweiterte Ausstattungshinweise



Dometic Waeco - Rückfahrkamera mit Doppellinse und Shutter an der Heckwand

Eine kompakte Farb-Doppelkamera mit CMOS-Bildsensor sorgt für den optimalen Durch- bzw. Rückblick während der Fahrt und bietet eine Reihe an praktischen Eigenschaften für den Alltag im Reisemobil der Premiumklasse. Dazu gehören beispielsweise der 140° Bildwinkel diagonal für die Rückfahrkamera sowie der 46°-Bildwinkel für die Fernsichtkamera. Außerdem verfügt dieses Modell über eine motorbetriebene Schutzklappe, einen erweiterten Temperaturbereich von -30 °C bis 70 °C und ein separates LED-Fenster (keine Blendung bei Nachtsicht). Beim Rückwärtsfahren helfen sowohl die Anzeige von Abstandsmarken (3 Linien) auf dem Monitor als auch das in die Kamera integrierte Mikrofon.



Carthago Security Alarmanlage mit Ultraschallsensoren und Gaswarner

Die Carthago Security Alarmanlage schützt bestmöglich vor ungebeten Gästen und Einbrechern im Urlaub: Sie beinhaltet eine Innenraumüberwachung mittels Ultraschallsensoren sowie einen Schalter zur Aktivierung und Deaktivierung. Mittels Reedkontakten sind die Rollergaragenklappen (auf Fahrer- und Beifahrerseite), die Fahrer- und Aufbau-tür sowie Stauraumklappen (auf Fahrer- und Beifahrerseite) überwacht. Die Motorhaube wird durch einen Türkontaktschalter überwacht. Die Sirene, die bei einem Alarm oder Panikalarm, welcher mithilfe eines Handsenders ausgelöst werden kann, ist durch eine Notstromversorgung abgesichert. Zusätzlich werden mithilfe eines Gas- und Zusatzsensors Propan-, Butan- und Narkosegas zuverlässig erkannt. Weitere Funktionen sind die Ansteuerung der fahrzeugeigenen Zentralverriegelung und eine 1-fach Wegfahrsperrung. Aktiviert bzw. deaktiviert wird das Alarmsystem über eine Funkfernbedienung.

- Die ausgewiesenen Preisangaben sind inkl. gesetzlich gültiger MwSt. von 19 % und exkl. Fracht- und Transportkosten
- Einige Sonderausstattungen können nicht in allen Modellgrundrissen eingebaut werden. Über den Einbau und technische Details für Ihr gewünschtes Modell informiert Sie gerne Ihr Carthago Handelspartner
- Fahrzeuge sind z.T. mit Sonderausstattungen abgebildet, die gegen Mehrpreis erhältlich sind
- Änderungen in Preis, Konstruktion und Ausstattung sowie Irrtümer behalten wir uns vor. Die Angaben über Lieferumfang, Aussehen und Leistung entsprechen den zum Zeitpunkt der Drucklegung vorhandenen Kenntnissen
- Sollten während der Saison Produktbezeichnungen durch unsere Lieferanten geändert werden, so behalten wir uns die Lieferung eines gleichwertigen Teiletyps vor
- Es gilt der jeweils zum Lieferzeitpunkt aktuelle Mehrwertsteuerabzug in gesetzlicher Höhe. Sämtliche Preise sind unverbindliche Preisempfehlungen ab Werk. Bei Preisanpassungen durch Zulieferer oder Basisfahrzeughersteller ändern sich die Preise entsprechend
- Matratzenmaße können von den angegebenen Bettenmaßen abweichen
- Preise für Zubehöroptionen gelten für den Einbau ab Werk (nicht für Nachrüstung). Die Disposition muss fristgerecht vor Einlauf des Fahrzeuges in die Produktion erfolgen! Informationen hierzu erhalten Sie direkt von Ihrem Carthago Handelspartner
- Durch den Einbau von Zubehöroptionen kann Stauraum verloren gehen
- Die Montage von Solar- und Sat-Anlagen ist abhängig von der Dachflächenbelegung
- Jede Änderung des werksseitigen Zustandes Ihres Fahrzeuges kann zu einer Beeinträchtigung der Fahr- und Verkehrssicherheit führen
- Jede Bauartveränderung am Fahrzeug führt zum Ausschluss von Haftungsansprüchen. Das Gleiche gilt, falls kundenseitige Veränderungen im Hinblick auf die Lackierung / Farbgebung von Karosserieteilen vorgenommen werden
- Abweichungen in Struktur und Farbe gegenüber den abgebildeten Einrichtungsgegenständen bleiben vorbehalten, soweit sie in der Natur der verwendeten Materialien liegen bzw. handelsüblich sind. Gleiches gilt für technische Änderungen am Fahrzeug, soweit die Produktqualität insgesamt gleichwertig bleibt oder verbessert und der Verwendungszweck nicht beeinträchtigt wird
- Hin und wieder kann es vorkommen, dass es durch qualitativ minderwertige Kleidungsstücke zum Abfärben der Textilien auf die Sitzbezüge kommt. Dies bedeutet die Sitzbezüge verfärben sich bzw. die Textilien färben ab. Für derartige Verfärbungen können wir keine Haftung übernehmen
- Wir empfehlen grundsätzlich die Verwendung von Carthago Zubehörteilen sowie Einbau ab Werk. Für Schäden, die durch nicht von Carthago freigegebene Produkte oder durch nicht zulässige Änderung eintreten, kann werksseitig keine Haftung übernommen werden. Das trifft insbesondere auch auf den Anbau von Teilen durch nicht von Carthago autorisierte Werkstätten zu. Lassen Sie deshalb Reparaturen oder Nachrüstungen nur beim autorisierten Carthago Handelspartner durchführen und bestehen Sie auf Original-Zubehörteilen von Carthago
- Die eingebaute Wasserversorgungsanlage entspricht dem Stand der Technik DIN 2001-2

Fußnoten

Ergänzende rechtliche und technische Hinweise zu den Fahrzeuggewichten / Toleranz Masse in fahrbereitem Zustand

- 5) Die Angabe der maximal zugelassenen Sitzplätze bezieht sich auf das jeweilige Fahrzeuggewicht im Serienzustand ohne Zusatzausrüstung und gibt die maximal mögliche Anzahl von Personen wieder, die während der Fahrt einen Sitzplatz erhalten. Darüber hinaus ist die Anzahl der Sitzplätze gewichts- und achslastabhängig. Sie kann sich also durch den Einbau von Zusatzausrüstung (Ausstattungs-pakete, Sonderausstattung) reduzieren oder nur durch eine Gewichtsauflastung erreicht werden. Bei zusätzlich zugelassenen Sitzplätzen (c-tourer nur i.V.m. einer Auflastungsoption) erhöht sich die Mindestnutzlast pro Person um 85 kg und gleichzeitig reduziert sich die max. Masse für Zusatzausrüstung. Detaillierte Informationen finden Sie auf Seite 4, Nr. 3. Bei Option 5. Sitzplatz ist der Doppelbodendurchladestauraum leicht eingeschränkt und das Polster nicht in Wohnraumstoff bezogen (nicht die Baureihe liner-for-two).
- 6) Die Masse in fahrbereitem Zustand entspricht gemäß EU-Durchführungsverordnung Nr. 1230/2012 dem (Leer-) Gewicht des Fahrzeugs mit werksseitiger Serienausstattung (einschließlich Schmiermittel, Werkzeug, Reifenpannenhilfe) zzgl. Fahrer (75 kg), 90% gefüllter Kraftstofftank, Frischwassertank im Fahrbetrieb (20 l / ab Baureihe e-line 50 l), 100% gefüllte Alu-Gasflasche. Die herstellereitig festgelegte Masse für Zusatzausrüstung ist grundsätzlich abhängig von der Masse in fahrbereitem Zustand und reduziert sich durch den Einbau von Zusatzausrüstung (Ausstattungs-pakete, Sonderausstattung). Bitte beachten Sie, dass es sich auch bei der in der Übereinstimmungsbescheinigung (Certificate of Conformity, CoC) angegebenen tatsächlichen Masse um einen standardisierten Wert handelt. Da für die Masse in fahrbereitem Zustand - als Element der tatsächlichen Masse - eine gesetzlich zulässige Toleranz von $\pm 5\%$ gilt, kann auch die tatsächliche Masse gegenüber dem angegebenen Nennwert entsprechend abweichen. Detaillierte Informationen finden Sie auf Seite 3, Nr. 2.
- 7) Die herstellereitig festgelegte maximale Masse für Zusatzausrüstung darf bei der Auswahl und Konfiguration Ihres Fahrzeugs nicht überschritten werden. Durch die herstellereitig festgelegte maximale Masse für Zusatzausrüstung soll sichergestellt werden, dass die gesetzlich vorgeschriebene sog. Mindest-Nutzlast nach der Auslieferung eines Fahrzeuges durch den Hersteller auch tatsächlich für die Zuladung zur Verfügung steht. Es kann also nur so viel Zusatzausrüstung bestellt und werksseitig eingebaut werden, dass noch hinreichend freies Gewicht für Gepäck und sonstiges Zubehör (sog. Nutzlast) verbleibt, ohne dass die technisch zulässige Gesamtmasse überschritten wird. Detaillierte Informationen finden Sie auf Seite 5, Nr. 5.
- 9) Die technisch zulässige Gesamtmasse beschreibt das vom Hersteller festgelegt, grundrissbezogene zulässige Gewicht, das Ihr Reisemobil im beladenen Zustand maximal wiegen darf (z.B. 3.500 kg, 4.500 kg). Die technisch zulässige Gesamtmasse des Fahrzeugs (z.B. 3.500 kg) darf im Fahrbetrieb keinesfalls überschritten werden. Detaillierte Informationen finden Sie auf Seite 3, Nr. 1
- 10) Die maximale Anhängelast ist abhängig vom Zuggesamtgewicht des Fahrzeuges. Bei Fiat Ducato f40 heavy reduziert sich die Anhängelast auf 1.800 kg. Die Anhängelast ist grundsätzlich abhängig vom Zuggesamtgewicht: Fiat Ducato AL-KO 6.000 kg, Mercedes-Benz Sprinter AL-KO 5.880 kg. Option Fiat Ducato f40 heavy / Mercedes-Benz Sprinter heavy inkl. 16 Zoll Stahlfelgen.
- 73) Option Truma DuoControl CS mit Crashsensor, Umschaltautomatik und Funktion Eis-Ex. In der Grundkonfiguration zur Berechnung der Masse in fahrbereitem Zustand wird nur „eine“ zu 100% gefüllte Alugasflasche mit 16,5 kg berücksichtigt. Die Option oder die im Ausstattungs-Paket erhältliche „DuoControl CS mit Crashsensor“ (Umschaltautomatik und Funktion Eis-EX) kann grundsätzlich auch mit einer angeschlossenen Gasflasche betrieben werden. Bei Anschluss und Nutzung einer zweiten Gasflasche verringert sich bei Verwendung einer Alugasflasche die restliche Nutzlast Ihres Fahrzeuges um 16,5 kg. Gasflaschen aus Stahl sind um ca. 5 kg schwerer.

- 1) Fahrzeug-Gesamtlänge entspricht dem Maß zwischen Frontschürze und Heckabschluss.
- 2) Die Fahrzeug-Gesamtbreite entspricht dem Maß von Außenwand zu Außenwand gemessen (Radläufe seitlich bei Fiat Ducato / Mercedes-Benz Sprinter ca.: + 70 mm; bei Iveco Daily ca.: + 110 mm).
- 3) Höhe ändert sich bei Einbau von gewissen Zubehöroptionen. Die Fahrzeughöhe bei Chassis Fiat light/heavy/Doppelachser kann um 50 mm differieren.
- 8) Das PSM (Parametrierbares Sondermodul) ist eine Schnittstelle zwischen Fahrzeug und Aufbauelektronik und wird für die Steuerung der Luftfederung benötigt.
- 11) Es ist nicht erlaubt, Kindersitze mit Rückhaltesystem auf dem Beifahrersitz zu befestigen.
- 12) Montagemöglichkeit abhängig von der Dachflächenbelegung. Bei Option Sat-Anlage und Dachklimaanlage ändert sich die Aufbauhöhe um 130 mm.
- 13) Voilluftfederung an Hinterachse mit Funktion Heben / Senken. Die Absenkung der Luftfederung an der Hinterachse kann, bei gleichzeitig ausgefahrenen Heckstützen, zu Beschädigungen an der Fahrzeugkarosserie führen.
- 14) Bei Option Dachklimaanlage entfällt bei der Baureihe chic c-line der serienmäßige Dachlüfter im Küchenbereich.
- 15) Bei Option Wohnsitzgruppe umbaubar zur Schlafmöglichkeit mit absenkbarer Tischplatte entfällt das Fußpedal zur Tischverstellung. Der Hebel zur Tischverstellung befindet sich bei dieser Variante unter der Tischplatte.
- 17) Zentralverriegelung bedienbar über Funksender im Zündschlüssel. Funktion „coming home“: Aktivierung der Vorzeltleuchte/Fahrerhaustürbeleuchtung über Fernbedienung im Hauptschlüssel, mit automatischer Abschaltverzögerung.
- 19) Mediacenter Pioneer mit Touchscreen im Fahrerhaus, Wireless Apple CarPlay / Android Auto, Bluetooth, USB-Schnittstelle zur Anbindung portabler Geräte (T: Monitorfunktion für optionale Rückfahrkamera). Nicht möglich i.V.m. Mercedes-Benz-Chassis.
- 20) Voilluftfederung mit automatischer Nivellierung. Die Gesamthöhe des Fahrzeuges erhöht sich um 30 mm.
- 21) Dachflächen zur Vermeidung ungünstiger Wärmeeinflüsse in GFK weiß. Die Oberfläche des GFK entspricht in seiner Güte nicht einem lackierten Außenblech. Leichte Farbunterschiede bei der Lackierung zwischen Fahrerhaus und Aufbau möglich.
- 22) Entfall Dachluke Mini-Heki im Küchenbereich.
- 23) Bei der Wahl einer Sat-Anlage und einem zusätzlichem LED-Flachbildschirm im Heck, kann ausschließlich die Sat-Anlage mit TWIN (für zwei TV-Geräte) bestellt werden.
- 25) Option zusätzlicher TV-Anschluss nicht möglich i.V.m. Option 710472 LED-Flachbildschirm 24", da dort schon enthalten.
- 26) Carthago Schlafwelt & Deko-Set bestehend aus einem oder drei Dekokissen (modellabhängig), einer Jacquard-Wohndecke mit eingewebtem Carthago Logo und einem Spannbettlaken-Set passgenau für den jeweiligen Grundriss.
- 32) Bei Wahl 16 Zoll Alufelgen erhöht sich die Hinterachslast auf 2.500 kg.
- 33) Bei ungünstigen Bedingungen kann eine manuelle Nachregelung der Klimaanlage erforderlich sein.
- 35) Option Alarmanlage Carthago Security inkl. Ultraschallsensoren Wohnraum, Tür- und Rollergaragenkontaktschalter, Panikalarmfunktion, Aktivierung Fahrzeugblinker, Gassensor KO-, Propan- und Butan-Gas. Die versicherungsrechtliche Anerkennung der Alarmanlage ist länderspezifisch unterschiedlich geregelt und kann herstellereitig nicht garantiert werden.
- 36) Inkl. Anschluss-Set: Koaxial-Kabel, Antennendose, 12 V-Dose.
- 37) Es entfallen Schubladen im Küchenunterschrank (Anzahl modellabhängig). Maße Backofen im Küchenblock (in mm): Modelle: 138 DB, 141 KB-LE, 143 KB-LE, T 148 KB-LE H: Höhe 307 x Breite 527 x Tiefe 409, Modelle: 142 DB, 145 DB H, 148 KB-LE, 149 RB-LE, 150 RB-QB, chic c-line: Höhe 445 x Breite 445 x Tiefe 490.
- 38) Bei Option Zentralhubbett elektrisch entfällt das Midi-Heki über der Sitzgruppe. Stehhöhe unter Zentralhubbett: 1,84 m.
- 39) Smart-TV mit Receiver DVB-T2 Tuner (inkl. USB, HDMI, Full-HD).
- 42) Bei Option Pedelec-Rollergarage ändert sich beim chic c-line das Frischwasservolumen auf 160 l, Reduktion der Belastbarkeit in der Rollergarage um 100 kg. Nicht möglich i.V.m. Option Aluriffelblech für Rollergarage.
- 44) Option LED-Tagfahrlicht nicht möglich i.V.m. Fiat Full-LED-Frontscheinwerfer, da bereits enthalten.
- 45) Position: Wohnsitzgruppe (230 V, USB), Schlafzimmer Heckdachschränk (230 V, USB), Rollergarage (230 V).
- 46) Bei der Option entfällt der serienmäßige Doppelbodenaußenstauraum hinter der Aufbauatur.
- 47) Der Ladebooster wird zwischen Lichtmaschine und Starter-/ als auch Aufbauakku eingebunden und sorgt dafür, dass die Lichtmaschine während der Fahrt so lange Strom produziert, bis die Batterien geladen sind.
- 48) Bei Option HY 4 hydraulische Hubstützanlage entfallen die mechanischen Hubstützen. Option hydraulische Hubstützanlage mit automatischer Nivellierung.
- 50) Bei Wahl des Fahrassistenz-Paketes gibt es beim Fahrerhausverdunklungssystem im Bereich der Kameraposition (oben mittig) einen Ausschnitt für das Kameragehäuse. Der Abstandsregeltempomat funktioniert bei einer Geschwindigkeit über 30 km/h.
- 51) Multimediasystem (Mercedes-Benz: MBUX 10,2" Display; Fiat: 10,1" Display), Bluetooth Konnektivität mit Audio-Streaming und Freisprechfunktion, Smartphone-Integration über Android Auto oder Apple CarPlay, USB-Schnittstelle zur Anbindung portabler Geräte. Mercedes-Benz: Fahrzeuggewichte und Fahrzeugabmessungen können nicht gesondert im Navigationssystem hinterlegt werden.
- 52) Das angegebene Frischwasservolumen beinhaltet bereits das Volumen des Boilers.
- 54) Die gelieferte Dachantenne bei der Variante Mercedes-Benz beinhaltet zusätzlich die Funktion GPS.
- 55) Die Option Lithium-Ionen-Batterie ersetzt die serienmäßige(n) Gel-Batterie(n). Batteriestandsanzeige abrufbar über kostenlose App und Touch-Display mit Ladeautomatik 18 Ah.
- 57) Verstärkte Feder Vorderachse für optimierten Fahrkomfort nicht möglich i.V.m. AL-KO „ACS“ High Performance Federbein Vorderachse.
- 60) Option Dachfenster „skyview“ inkl. indirekter LED-Beleuchtung nicht möglich i.V.m. Zentralhubbett über Wohnsitzgruppe.
- 63) Option Truma Combi 6E nicht möglich i.V.m. Option Alde Warmwasserheizung.
- 64) Design-Barschrank mit Aufnahme für jeweils zwei Carthago Wein- und Longdrinkgläser.
- 65) Das Kollisions-Bremssystem löst bei einem Aufprall automatisch eine Bremsung aus, um eine mögliche Nachkollision zu verhindern oder abzumildern.
- 66) Option Aluriffelblech nicht möglich i.V.m. Option Pedelec-Rollergarage.
- 67) 4-Zylinder-Motor mit 2,2 l. Motor 140 PS: 350 / 380 Nm, Motor 180 PS: 380 / 450 Nm.
- 68) 8G-Wandlerautomatik-Getriebe bei Fiat Ducato f35 nur i.V.m. Option 16 Zoll Stahlfelgen oder 16 Zoll Alufelgen möglich. Bei Fiat Ducato f35 i.V.m. Motorvariante 160 PS und 180 PS beträgt das Mehrgewicht des Automatikgetriebes lediglich 35 kg.
- 69) Bei Option Wohnsitzgruppe umbaubar zur Schlafmöglichkeit mit absenkbarer Tischplatte entfällt das Fußpedal zur Tischverstellung. Der Hebel zur Tischverstellung befindet sich bei dieser Variante unter der Tischplatte.
- 71) Option Einschub- und Transportsystem für 2 Pedelecs / E-Bikes nur i.V.m. Pedelec-Rollergarage möglich.
- 75) Option Tec-Tower Kühlschrankkombination 153 l mit beidseitiger Türöffnung und sep. Gefrierfach und Gasbackofen. Nicht möglich i.V.m. Option Gasbackofen im Küchenunterschrank.
- 77) Möbeldekor Edelkirsche mit Dachschränkfronten in Bicolor-Optik mit Hochglanz-Elfenbein.
- 78) Stilwelt linea progressiva: Möbeldekor Goldakazie in Bicolor-Optik mit Dachschränkfronten in Hochglanz-Elfenbein, Dachschränkunterseite in Perlweiß matt.
- 80) Option Radio/Moniceiver mit Touchscreen im Fahrerhaus, Bluetooth und USB-Schnittstelle zur Anbindung portabler Geräte (T: Monitorfunktion für optionale Rückfahrkamera).
- 86) LED-Flachbildschirm 24" inkl. TV-Halter, Lautsprecher und integriertem Kontaktschalter kabellos in Fernsehwand integriert für Schlafbereich (nur i.V.m. Anschluss-Set).
- 87) LED-Flachbildschirm 24" Heck, in den Möbelbau integriert (nur im TV Paket Schlafraum).
- 88) Lautsprecher im Fahrerhaus (2x) und Wohnsitzgruppe (2x, liner-for-two: 4 x), DVB-T2 Empfang.
- 90) Bei Wahl des Pakets werden zur Reduzierung des Fahrzeuggewichts einzelne Bestandteile vom Serienstand oder Basis-Plus-Paket ersetzt (Kraftstofftank 60 l / 65 l) oder entfallen (SOG-Toilettenlüftung, Abwasserschlauchset, Vorbereitung Solaranlage). Der Tausch oder Entfall einzelner Optionen wurde im Paketpreis berücksichtigt und gegengerechnet.
- 95) Bestellung des Gasfilters in Kombination mit der Option Truma DuoControl CS wird empfohlen, da der Hersteller der Truma DuoControl die Garantie ausschließt, sollten Gasdruckregler und Ventile aufgrund von Verölung oder sonstigen Fremdstoffen im Flüssiggas ausfallen oder Mängel vorweisen.
- 97) Nicht i.V.m. Option MBUX 10,2".
- 99) 4-Zylinder-Motor mit 2,0 l, max. 400 Nm.
- 100) Rückfahrkamerasystem i.V.m. Infotainment-Paket Fiat bzw. MBUX10,2" digital anstatt analog und nur als Einzellinse möglich.
- 103) Paket Küche / Kaffee bzw. Option Spannungswandler bei c-compactline / c-tourer nur i.V.m. einer zusätzlichen Batterie (Gel / Lithium) möglich.
- 104) Digitales Kombiinstrument mit Farbdisplay für optimale Vernetzung mit dem Fiat Multimediasystem 10,1" zur Wiedergabe von 3D-Navigationskarten und Fahrassistenzsystemen.
- 105) Es handelt sich bei den Preisangaben um eine unverbindliche Preisempfehlung. Aufgrund der außerordentlich volatilen und damit nicht langfristig kalkulierbaren Kosten- und Preisentwicklungen auf den Beschaffungsmärkten, behalten wir uns eine unterjährige Anpassung unserer Preise gegenüber unseren Handelspartnern und auch eine entsprechende Anpassung unserer unverbindlichen Preisempfehlungen vor. Selbstverständlich sind wir bestrebt, zu jedem Zeitpunkt eine angemessene Preisstellung an den Markt weiterzugeben. Wir empfehlen Ihnen, bei Ihrem Handelspartner den zum Zeitpunkt des Vertragsabschlusses geltenden Preis zu erfragen.
- 106) Batteriestandsanzeige abrufbar über kostenlose App mit Ladeautomatik 18 A. Nicht kombinierbar mit weiterer Lithium-Ionen-Batterie.
- 107) SOG-Toilettenentlüftung über Dachkamin. Bei Grundrissen 145 RB-LE, 147 RB-LE, 148 RB-QB SOG-Toilettenentlüftung über Bodenentlüftung.
- 112) nicht möglich i.V.m. Stilwelt nuovo.
- 113) Option Alde Warmwasserheizung und Alde Wärmetauscher bei Grundriss 145 RB-LE erhältlich ab April 2025



Hier finden Sie
weitere Informationen
zu den unterschiedlichen
Reifenkennzeichnungen

A series of horizontal dotted lines for writing notes, organized into two columns.



Zu den Angaben in dieser Preisliste: Mit Erscheinen dieser Preisliste verlieren alle vorherigen Preislisten ihre Gültigkeit. Nach Redaktionsschluss dieser Druckschrift, im Juli 2024, können sich während des Modelljahres Änderungen ergeben. Notwendige Konstruktions- und Formänderungen, soweit sie dem technischen Fortschritt dienen und dem Kunden zumutbar sind, Ausstattungsänderungen, Abweichungen in der Farbzusammenstellung bzw. in einzelnen Farbtönen, Materialbeschaffensabweichungen sowie Änderungen des Lieferumfangs seitens des Herstellers sind vorbehalten. Dies betrifft auch Farbabweichungen an Basisfahrzeugen, insofern sich diese durch Änderung seitens der Basisfahrzeughersteller ergeben. Bitte lassen Sie sich bei Ihrem Handelspartner über den aktuellen Produkt- oder Serienstand umfassend beraten.

Die Angaben über Lieferumfang, Aussehen, Leistung, Maße und Gewichte der Fahrzeuge - Abweichungen im Rahmen der Werkstoleranzen ($\pm 5\%$ max.) sind möglich und zulässig - entsprechen dem zum Zeitpunkt der Drucklegung vorhandenen Kenntnissen. Bitte beachten Sie, dass die Fahrzeuge teilweise mit aufpreispflichtigen Sonderausstattungen sowie vereinzelt auch mit Ausstattungsmerkmalen die nicht dem Serienstand entsprechen und auch nicht als Sonderausstattung bestellbar sein werden, abgebildet sind.

Nachdruck, auch auszugsweise, nur mit vorheriger schriftlicher Genehmigung der Carthago Reisemobilbau GmbH erlaubt. Die Angaben dieser Druckschrift entsprechen der deutschen StVO und StVZO. Irrtümer und Druckfehler sind vorbehalten. Alle Angaben basieren auf den Merkmalen des deutschen Markts.

Gedruckt in Deutschland.

© Carthago Reisemobilbau GmbH, 88326 Aulendorf,
Tel. +49 7525 9200-0